

# ÉTÉ 2021

VALIDITÉ : 01/07/2021 au 30/09/2021 ou dans la limite des stocks disponibles

Sélection  
valable  
3 mois

# PRIX DE VENTE HT

## Insecticide CHOC FRELONS 750ml

Spécialement conçu pour détruire les nids de guêpes, frelons européens et asiatiques.



LES +

- Équipé d'une buse spéciale jet 4 à 6 mètres
- Effet foudroyant
- Guêpes, frelons européens et asiatiques

750ml

**10,55€**  
Réf. 10058

## Projecteur portable LED rechargeable avec haut parleur bluetooth

Lumens : 1200lm/10W.  
Batterie : 3,7V 4400mAh.  
Éclaire à 20m.  
Résistant aux chocs (IK05).  
2 haut-parleurs.  
Fonction powerbank.  
2 modes d'éclairage : 50% ou 100%.  
Livré avec câble USB + prise allume cigare 12V 1A.

LES +

→ Triple fonction :  
projecteur/haut parleur/  
powerbank



GIGALUX®

NOUVEAU

GARANTIE  
2 ANS



**31,90€**  
Réf. 02157

Dont éco-contribution : 0,04€

## Kit de signalisation arrière magnétique LED WIFI 4 fonctions

Prise 7 plots.  
Feux magnétiques 4 fonctions : stop, position, éclairage de plaque, clignotants.  
Avec témoin de charge sur chaque feu.  
Basse tension DC 5V.  
Récepteur : 3,7V.  
Fréquence de travail : 2,4G.  
Portée de communication 50m.  
Température de fonctionnement de -20°C à 50°C.  
IP65.

SODIFLASH®



GARANTIE  
2 ANS

Livré en mallette  
PVC avec émetteur  
12V, prise allume-  
cigare, prise 7 plots  
et câble USB.



**66,90€**  
Réf. 16142

## Jeu de 27 pcs - Cliquet 1/4" + 1/2" 72 dents + douilles + rallonges

Composition :  
- 10 douilles 1/2" OGIV SYSTEM : 10-11-12-13-14-15-17-19-22-24mm  
- 1 rallonge 125mm  
- 1 cliquet réversible 1/2" 72 dents  
- 13 douilles 1/4" OGIV SYSTEM: 4-4,5-5-5,5-6-7-8-9-10-11-12-13-14mm  
- 1 rallonge 100mm  
- 1 cliquet réversible 1/4" 72 dents  
Acier chrome vanadium.  
Finition polie chromée.

BRAKKAR  
GARANTEE  
TOTALE

NOUVEAU



27 pièces

**43,90€**  
Réf. 67670

## Cagoule de soudage teinte fixe

Teinte fixe 11.  
Champ de vision : 98x35mm  
2 capteurs  
- Soudage ARC-MIG/MAG  
- Teinte claire : DIN 3  
- Temps de passage état sombre à état clair : 0,35s  
- Temps de passage état clair à état sombre : 0,5ms  
- Cellule : 110x90x8mm  
Norme EN379 (1/1/1/1)  
Poids : 430g

NOUVEAU

STILKER

GARANTIE  
2 ANS



**18,60€**  
Réf. 05885

Dont éco-contribution : 0,03€

### Masque de protection jetable

Boîte de 50 masques (5 sachets de 10 masques).  
EN 14683:2019. Type II (efficacité de filtration bactérienne ≥ 98%).  
Taille : 17,5x9,5cm.

**NOUVEAU**



La boîte de 50 masque  
**3,90€**  
Réf. 65210

### Masque réutilisable

Une solution de protection alternative.  
Masque réutilisable à vie, ajusté et thermoformé à votre visage pour un confort optimal.  
Facilite l'échange verbal au quotidien.



Livré avec 2 x 210 filtres ! Solution économique et écologique !

**LES +**

- Filtre à 99.6% les particules de 3 microns
- Thermoformage
- Plus confortable



**13,30€**  
Réf. 65228

### Gel hydroalcoolique

Pour une antiseptie rapide de la peau et des mains.  
Gel fluide translucide hydroalcoolique.  
Odeur : alcool.  
pH : env.8.  
Produit biocide.

**NOUVEAU**

**VIRUCIDE EN 14476**

100ml



**0,67€**  
Réf. 57500

500ml



**1,20€**  
Réf. 57510

### Solution hydroalcoolique

Le PHAGO'RUB SOLUTION SPS est destiné à la désinfection hygiénique et chirurgicale des mains par friction.

**NOUVEAU**



**VIRUCIDE EN 14476**

500ml



**1,20€**  
Réf. 57515

### Solution hydroalcoolique

Traitement hygiénique par friction des mains à peau saine.  
Désinfecte en une opération.  
Produit biocide.

**NOUVEAU**

**VIRUCIDE EN 14476**

1l



**1,35€**  
Réf. 57518

5l



**5,20€**  
Réf. 57525

### Thermomètre frontal infrarouge

Précision de mesure: ±0.2°C.  
Plage de mesure: corps 32°C à 43°C / objet 0 à 100°C.  
Indicateur de couleur LED (bleu, vert, rouge).

**LES +**

→ Mesure la température en 3 secondes



**33,50€**  
Réf. 66500

Dont éco-contribution : 0,01€

**Spray hydroalcoolique**

Spray hydroalcoolique, désinfectant de grade cosmétique.  
Format de poche, garanti 2 ans de conservation.  
Produit biocide.

**NOUVEAU**

100ml

**13,20€**

Réf. 57508.24

**Nettoyant désinfectant de surfaces**

NAT'CLEAR nettoie et désinfecte efficacement toutes les surfaces lavables.  
Il est parfaitement adapté pour les tables, portes, poignées, interrupteurs,  
jouets, mobiliers, etc.  
Contact alimentaire.

**NOUVEAU**

Le virucide le plus puissant du marché !  
(500 fois plus efficaces que des tensio-actifs  
chimiques classiques)

750ml

**VIRUCIDE  
EN14476****1,22€**

Réf. 57630

**100 lingettes désinfectantes SANITIZER -  
18x12cm**

Prêt à l'emploi - Nettoyant-Désinfectant Virucide, sans alcool.  
Laisse une note fraîche d'agrumes.  
Produit biocide.

EN 14885-EN 14476-EN 14348-  
EN 13727-EN 13704-EN 13624

**NOUVEAU**

100  
LINGETTES  
18X12C

**LES +**

- Pour le nettoyage et la désinfection des surfaces
- Sans alcool

**2,00€**

Réf. 57580

**200 lingettes désinfectantes SANITIZER  
20x20cm**

Prêt à l'emploi - Nettoyant-Désinfectant Virucide, sans alcool.  
Laisse une note fraîche d'agrumes.  
Produit biocide.

EN 14885-EN 14476-EN 14348-  
EN 13727-EN 13704-EN 13624

**NOUVEAU**

200  
LINGETTES  
20X20CM

**LES +**

- Pour le nettoyage et la désinfection des surfaces
- Sans alcool

**5,25€**

Réf. 57585

**Kit 6 sachets de 200 lingettes  
désinfectantes SANITIZER  
20x20cm avec distributeur****VIRUCIDE  
EN 14476****25,50€**

Réf. 57586



### Compresseur 3L 1,5CV 230V sans huile



Sans huile

GARANTIE 2 ANS

Réf.	11117
Volume d'air engendré	90 l/min
Volume d'air aspiré	190 l/min
Pression max	8 bar
Dimensions	43x30x45cm
Poids	13,9kg

LES +

→ Ultra compact

**178,90€**

Réf. 11117

Dont éco-contribution : 0,77€



### Compresseur 6L 0,75CV 230V silencieux



GARANTIE 2 ANS

Réf.	11218
Volume d'air engendré	61 l/min
Volume d'air aspiré	100 l/min
Pression max	8 bar
Dimensions	40x40x48cm
Poids	16kg

LES +

→ Silencieux : 59db

**185,00€**

Réf. 11218

Dont éco-contribution : 0,91€



### Compresseur 50L 2,5CV 230V sans huile



Sans huile

GARANTIE 2 ANS

Réf.	11226
Volume d'air engendré	150 l/min
Volume d'air aspiré	246 l/min
Pression max	9 bar
Dimensions	78x45x69cm
Poids	33kg

**228,00€**

Réf. 11226

Dont éco-contribution : 0,72€



### Compresseur 50L 2,5CV 230V



GARANTIE 3 ANS

Réf.	11130
Volume d'air engendré	135 l/min
Volume d'air aspiré	230 l/min
Pression max	8 bar
Dimensions	80x45x69cm
Poids	33Kg

LES +

→ Tableau de contrôle avec sortie directe et sortie régulée

**336,00€**

Réf. 11130

Dont éco-contribution : 0,72€



### Compresseur 100L 2,5CV 230V



GARANTIE 3 ANS

Réf.	11232
Volume d'air engendré	135 l/min
Volume d'air aspiré	230 l/min
Pression max	8 bar
Dimensions	94x49x73cm
Poids	43kg

**370,00€**

Réf. 11232

Dont éco-contribution : 0,72€



### Compresseur à pistons 200L 3CV



GARANTIE 3 ANS

Entrainement par courroie.

Réf.	11274
Volume d'air engendré	310 l/min
Volume d'air aspiré	380 l/min
Pression max	9 bar
Dimensions	150x60x102cm
Poids	108kg

LES +

→ Tableau de contrôle avec sortie directe et sortie régulée

**939,00€**

Réf. 11274

Dont éco-contribution : 0,91€



### Compresseur à piston entraîné par courroies 270L 2x3CV

Ce compresseur est étudié pour tous les types d'utilisation. Il est équipé d'une tête de compression avec un cylindre en fonte assurant un meilleur refroidissement et une plus grande longévité.

Réf.	11261
Volume d'air engendré	2 x 287 l/min
Volume d'air aspiré	2 x 383 l/min
Pression max	10 bar
Dimensions	1605x615x1200mm
Poids	197kg

**2185,00€**

Réf. 11261



NOUVEAU



GARANTIE 3 ANS

Moteurs en tandem monophasés  
766 l/min de volume d'air engendré.

LES +

- Compresseur stationnaire
- Armoire de démarrage / gestion déportée de 1m pour démarrage décalé
- Réservoir homologué CE équipé de toutes les sécurités : manomètre de pression d'air, soupape de sécurité, clapets anti-retour et sorties d'air
- Livré avec 2m de câble d'alimentation et 4 plots antivibratoires

### Soufflette métallique

Soufflette bec court 25mm.  
Pression max: 6 bar.

Réf.	Poids	Conditionnement
06571	0,25kg	blister

Livrée avec raccord rapide 1/4".

**3,60€**

Réf. 06571



### Soufflette métallique

Professionnelle.  
Soufflette bec long 19cm.  
Pression max: 8 bar.

Réf.	Poids	Conditionnement
06572	0,28kg	blister

Livrée avec raccord rapide 1/4".

**4,15€**

Réf. 06572

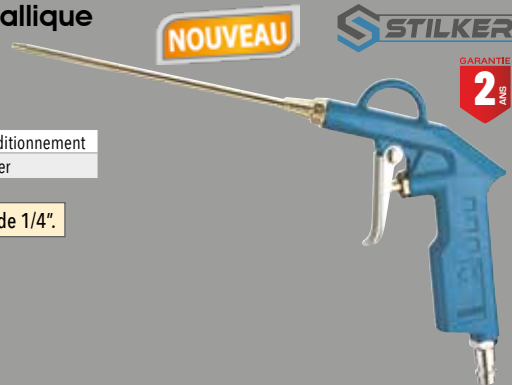

### Soufflette progressive

Raccord 1/4" mâle.  
Raccord rapide.  
12 bar.  
Bec acier.  
Ø 8mm.

Réf.	Lot de	Longueur
51230		100mm (bec)

**9,90€**

Réf. 51230

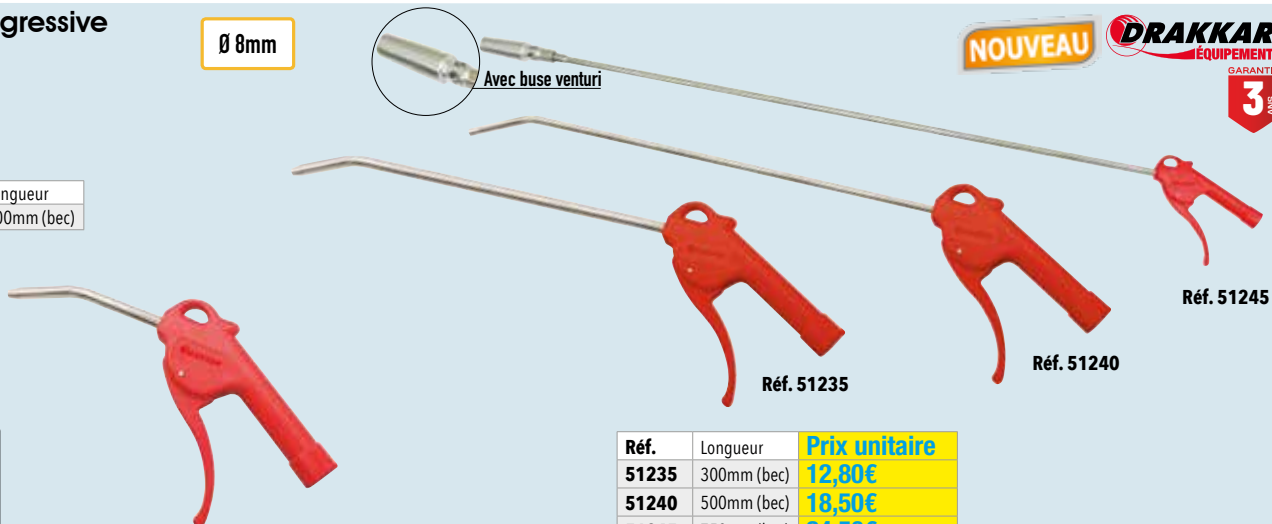

Réf.	Longueur	Prix unitaire
51235	300mm (bec)	12,80€
51240	500mm (bec)	18,50€
51245	750mm (bec)	24,50€

### Clé à choc 1/2" composite

Couple maxi : 610Nm.  
Entrée air: 1/4".  
Réversible.  
4 réglages: 1 arrière et 3 avant.  
Frappe double marteau.

Réf.	51164
Couple maxi	610Nm
Consommation air	184 l/min
Raccord entrée air	1/4"
Longueur	185mm
Poids	2,1kg

**59,90€**

Réf. 51164



### Clé à choc 1/2" composite

Frappe double marteau.  
Echappement par la poignée.  
Réversible.  
4 réglages: 3+1.

Réf.	51166
Couple maxi	1300Nm
Consommation air	128 l/min
Raccord entrée air	1/4"
Longueur	192mm
Poids	2,2kg

**135,90€**

Réf. 51166



### Clé à chocs 3/4"

Réversible.  
Frappe double marteau.

Réf.	07911
Couple maxi	1258Nm
Consommation air	200 l/min
Raccord entrée air	1/4"
Longueur	146mm
Poids	1,9kg

**270,00€**

Réf. 07911

#### LES +

→ Point de graissage sans démontage

- 1 ULTRA COMPACTE**  
L'une des plus courtes du marché : 146mm de long
- 2 ULTRA LÉGÈRE**  
Avec son poids de 1,9kg
- 3 ULTRA PUISSANTE**  
Avec son carré de 3/4", développant 1492Nm au desserrage !
- 4 POIGNÉE ERGONOMIQUE**



**DRAKKAR**  
ÉQUIPEMENT  
NOUVEAU  
GARANTIE 3 ANS

1492Nm au desserrage

Meilleur rapport poids/puissance !

### Pistolet de lavage

Godet métallique 1L.

<b>Réf.</b>	<b>06573</b>
Pression max	6 bar
Consommation air	104 l/min
Conditionnement	boîte couleur
Poids	0,8kg

**NOUVEAU**



Livré avec raccord embout mâle 1/4"

**2**  
ANS GARANTIE



**8,50€**

Réf. 06573

### Pistolet pour insonorisant

Qualité industrie.  
Livré avec tuyau rallonge de 60cm.  
Pour cartouches 1L normalisées.

<b>Réf.</b>	<b>06362</b>
Pression max	5 bar
Raccord entrée air	M 1/4" + baïonnette
Conditionnement	sachet cavalier

**31,50€**

Réf. 06362

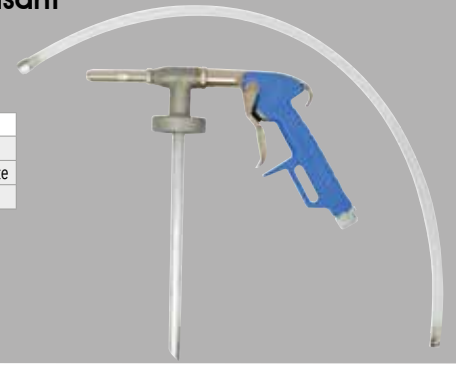

### Kit pistolet de sablage

Avec récupération de sable automatique.  
Consommation : 100 à 500 l/min.  
Buse en acier trempé.  
Raccord rapide.

<b>Réf.</b>	<b>06353</b>
Raccord entrée air	M 1/4" à baïonnette
Consommation air	100 à 500l/min

Livré avec :  
- pistolet de sablage  
- bidon de sable  
- 3 buses



**2**  
ANS GARANTIE



**49,50€**

Réf. 06353

### Pistolet de sablage pneumatique à poudre

Compatible bicarbonate de soude.  
Godet en polyéthylène.  
Capacité 1L.

<b>Réf.</b>	<b>06358</b>
Raccord entrée air	F 1/4

**49,90€**

Réf. 06358



**NOUVEAU**

**3**  
ANS GARANTIE

### Pistolet peinture HVLP

Godet pvc 600ml.  
Buse Ø 1,4 mm.  
Avec régulateur d'air.

<b>Réf.</b>	<b>06555</b>
Pression max	4 bar
Consommation air	120 - 200 l/min
Raccord entrée air	M 1/4"
Conditionnement	boîte couleur



**3**  
ANS GARANTIE



**65,90€**

Réf. 06555

### Kit meuleuse droite

Composition :  
- 2 mandrins 3mm et 6mm.  
- 1 clé de serrage.  
- 5 meules Ø 3mm.  
- 5 meules Ø 6mm.  
- 1 raccord.

<b>Réf.</b>	<b>06953</b>
Pression	6,2 bar
Consommation air	120 l/min
Raccord entrée air	1/4"
Rotation	2200 tr/min
Longueur	172mm



**2**  
ANS GARANTIE



**17,90€**

Réf. 06953

### Pistolet de gonflage

Corps entièrement métallique - 1/4"  
Manomètre Ø 60 mm homologué.  
Graduation de 0 à 10 bar.  
Raccord rapide.

<b>Réf.</b>	<b>06339</b>	<b>06364</b>	<b>06369</b>
Longueur du flexible	40cm	50cm	80cm
Conditionnement	blister	blister	boîte
<b>Prix unitaire</b>	<b>41,50€</b>	<b>43,90€</b>	<b>45,90€</b>



**3**  
ANS GARANTIE



### Enrouleur pneumatique automatique orientable

Support pivotant sur 180°.  
Dispositif d'arrêt à la longueur désirée.  
Retour automatique par ressort de rappel.  
Boule d'arrêt fin de tuyau.  
Tuyau souple en polyuréthane renforcé  
Ø int. 8mm - Ø ext. 12mm.



**3**  
ANS GARANTIE



Tuyau 100% PU

<b>Référence</b>	<b>18443</b>	<b>09340</b>	<b>09341</b>
Raccord sortie air	M 1/4"	M 1/4"	M 1/4"
Longueur du tuyau	9m +1m	15m +1m	25m +1m
Pression	12 bar	12 bar	12 bar
Poids	3kg	4,5kg	6,3kg
<b>Prix unitaire</b>	<b>85,50€</b>	<b>112,90€</b>	<b>141,50€</b>

### Cric bouteille double vérin

Compact et pratique.  
Descente lente pour plus de sécurité.



**NOUVEAU** GARANTIE 3 ANS

2T



4T



**55,90€**

Réf. 52855

Réf.	52855	52860
Force de travail	2T	4T
Hauteur mini	150mm	160mm
Hauteur maxi	370mm	390mm

**64,50€**

Réf. 52860

### Cric bouteille hydraulique

Cric bouteille soudé.  
Corps en fonte.  
Construction robuste.  
Valve de sécurité contre les surcharges.



**NOUVEAU** GARANTIE 3 ANS

32T



50T



**122,50€**

Réf. 13125

Réf.	13125	13126
Force	32T	50T
Hauteur mini	260mm	280mm
Hauteur maxi	420mm	450mm
Course du vérin	160mm	170mm

**170,00€**

Réf. 13126

### Cric rouleur 3T

Matériau : acier.  
Double piston.  
Montée rapide.  
Fonction descente lente.  
Profil bas.  
Roues en acier et nylon.



**NOUVEAU** GARANTIE 2 ANS

Réf.	52548
Hauteur minimum	120mm
Hauteur maximum	450mm
Longueur	595mm
Poids	28,5kg

3T  
Double piston



**150,00€**

Réf. 52548

### Cric rouleur 3T double piston

Fonction descente lente / double piston.  
Montée rapide.  
Tampon en caoutchouc pour protéger le dessous du châssis.  
Manche avec mousse de protection.  
Matériel acier.  
Roues en acier.



**NOUVEAU** GARANTIE 3 ANS

Réf.	52540
Hauteur minimum	128mm
Hauteur maximum	465mm
Longueur	695mm
Poids	30kg

3T  
Double piston



**170,00€**

Réf. 52540

### Cric rouleur 2T profil bas

Matériaux : aluminium + acier.  
Double piston.  
Montée rapide.  
Fonction descente lente.  
Roues en aluminium et nylon.  
Bac pour outils intégré.  
Tampon en caoutchouc.



**NOUVEAU** GARANTIE 3 ANS

Réf.	52520
Hauteur minimum	90mm
Hauteur maximum	460mm
Longueur	760mm
Poids	26,8kg

2T  
Profil bas  
(90mm)



**350,00€**

Réf. 52520

### Cric rouleur oléopneumatique

Pression de fonctionnement : 9-12 bar.  
Manche 3 positions : 0°-45°-90°.

**NOUVEAU**



GARANTIE 3 ANS

Réf.	15041	15042	15045
Force de travail	15/30T	20/40T	25/50T
Hauteur minimum	150mm	150mm	220mm
Hauteur maximum	409mm (avec rallonges)	409mm (avec rallonges)	564mm (avec rallonges)
Longueur	503mm	492mm	810mm
Livré avec	2 rallonges : 75mm et 45mm	2 rallonges : 75mm et 45mm	2 rallonges : 75mm et 45mm
Poids	24kg	40kg	73kg
Prix unitaire	<b>1 145,00€</b>	<b>1 070,00€</b>	<b>1 350,00€</b>

15/30T



Réf. 15041

20/40T



Réf. 15042

25/50T



Réf. 15045

### Chariot de garage

Capacité : 100kg.  
6 roues pivotantes.  
Ø des roues : 60mm.  
Dim. 915 x 435mm.  
Matelas mousse.  
Châssis acier renforcé.

**DRAKKAR**  
ÉQUIPEMENT

GARANTIE  
**3**  
ANS



**37,00€**

Réf. 15392

### Chariot de visite 6 roues avec appuie tête

Dimensions 102x40x12cm.  
Capacité 136kg.  
Pliable en 3 parties pour se transformer en tabouret.  
Robuste.  
Confortable.  
Roues en PP anti choc.  
Revêtement lavable.

**NOUVEAU**

**DRAKKAR**  
ÉQUIPEMENT

GARANTIE  
**3**  
ANS

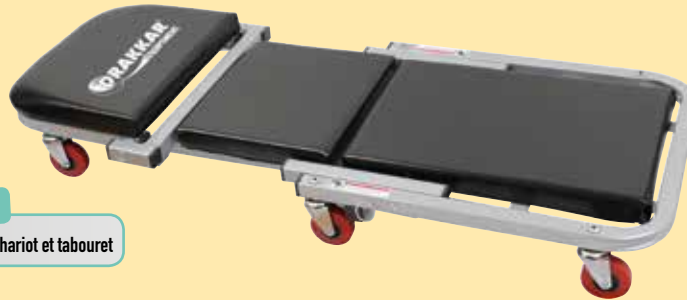

**91,50€**

Réf. 52654

LES +

→ 2 en 1. Chariot et tabouret

### Chariot de visite 6 roues avec appuie tête

Capacité 180kg.  
Version capitonnée pour plus de confort.  
Dimensions : 113,5x51x12,5cm.  
Revêtement lavable.  
Châssis robuste en acier tubulaire.

**NOUVEAU**

**DRAKKAR**  
ÉQUIPEMENT

GARANTIE  
**3**  
ANS



LES +

→ Capacité 180kg

**105,90€**

Réf. 52657

### Tréteau

Pliant, en acier  
Capacité : 150kg  
Hauteur réglable de 81 à 120cm

**STILKER**

GARANTIE  
**2**  
ANS



**39,90€**

Réf. 09056.02

### Lot de 2 tréteaux pliants

**NOUVEAU**

**DRAKKAR**  
ÉQUIPEMENT

GARANTIE  
**3**  
ANS

Capacité : 100kg. Châssis tubulaire robuste en métal.  
Avec poignée de transport. 4 pieds avec barre stabilisatrice et renfort pour plus de stabilité. Plateforme 1000x85mm avec revêtement anti-dérapant.

Réf.	<b>09039.02</b>
Largeur	1000mm
Profondeur	390mm
Hauteur	780mm
Poids	8kg



**51,50€**

Réf. 09039.02

### Tréteau

Tréteau en acier peint.  
Capacité : 200kg.  
Hauteur réglable de 74 à 124cm.  
11 positions de levage.  
2 goupilles de blocage.  
Largeur : 75cm.  
Profondeur : 49cm.

**NOUVEAU**

**DRAKKAR**  
ÉQUIPEMENT

GARANTIE  
**3**  
ANS

Réf.	Lot de	Poids
<b>09038.02</b>	x 2	8,8kg



**57,00€**

Réf. 09038.02

### Chevalet SPEEDY

3 positions avec panier de rangement.

**NOUVEAU**

**OMCN**

GARANTIE  
**5**  
ANS

Réf.	Capacité
<b>53208</b>	50kg



**179,00€**

Réf. 53208



**Support moteur**

Chevalet pour inspection des véhicules.

Réf.	53102
Capacité	300kg
Poids	28kg



NOUVEAU

OMCN

GARANTIE  
5 ANS

## LES +

- Permet d'effectuer une rotation à 360° du moteur
- Structure compacte et robuste en acier soudé
- Butée mécanique à vis pour bloquer le moteur lorsqu'il est en position

242,00€

Réf. 53102

**Chariot Jolly**

Pour le déplacement des voitures sans mécanique avant ou arrière.  
Le diamètre des roues pivotantes (200mm) permet le déplacement en douceur des véhicules aussi bien sur un sol légèrement inégal que pourvu de grilles.  
Le chariot peut également être laissé en cabine de peinture, sans risque de dommages pour les roues.  
Roues en nylon supportant des températures jusqu'à 100°.

Réf.	53195
Capacité	800kg
Dimensions	d600xh330xL1300mm



NOUVEAU

OMCN

GARANTIE  
5 ANS

399,00€

Réf. 53195

**Table élévatrice pour moteurs**

Table élévatrice pour monter et démonter les moteurs.  
Appuis mécaniques de sécurité, soupape de sécurité anti-surcharge et deux roues pivotantes pour faciliter les déplacements.

Réf.	53100
Capacité	1500kg
Hauteur de levage min	250mm
Hauteur de levage max	700mm
Longueur	1700mm



OMCN

NOUVEAU

GARANTIE  
5 ANS

2790,00€

Réf. 53100

**Cric de fosse surbaissé**

Cric de fosse surbaissé avec vérin à deux étages.

Réf.	52646	52647
Force de travail	1500kg	4000kg
Hauteur minimum	960mm	930mm
Hauteur maximum	1960mm	1900mm
Poids	58kg	95kg



NOUVEAU

OMCN

GARANTIE  
5 ANS

## LES +

- Vérin en acier spécial, rectifié et chromé
- Roues de grandes dimensions montées sur roulement pour faciliter les déplacements
- Soupape de sécurité anti-surcharge
- Commande de descente à vitesse contrôlée de type "homme-mort"
- Pompe à double vitesse pour une approche rapide

1570,00€

Réf. 52646

2420,00€

Réf. 52647

**Presse d'atelier manuelle 12T**

Table ajustable à différentes hauteurs.  
Hauteur de la table réglable : 77 à 917mm.  
Bâti boulonné.

Réf.	52690
Course du vérin	175mm
Hauteur	1352mm
Largeur intérieure	454mm
Dimensions max de travail	917mm
Poids	76,5kg



DRAKKAR

ÉQUIPEMENT

GARANTIE  
3 ANS

NOUVEAU

12T

399,00€

Réf. 52690

**Presse d'atelier manuelle 20T**

Pompe hydraulique 2 vitesses.  
Table de travail ajustable à 6 hauteurs différentes.  
Bloc support en V réversible.  
Grand manomètre diamètre 109mm.  
Vérin chromé.  
Bâti soudé.

Réf.	52710
Course du vérin	175mm
Hauteur	1602mm
Largeur intérieure	540mm
Dimensions max de travail	910mm
Poids	91,5kg



DRAKKAR

ÉQUIPEMENT

GARANTIE  
3 ANS

NOUVEAU

20T

639,00€

Réf. 52710

**Presse d'atelier pneumatique 30T**

Vérin mobile avec graduation.  
Pompe hydro-pneumatique 2 vitesses.  
Commande manuelle ou pédale hydro-pneumatique.  
Table de travail ajustable à 6 hauteurs différentes.  
Bloc support en V réversible.  
Grand manomètre diamètre 109mm.

Réf.	52730
Course du vérin	180mm
Hauteur	1650mm
Largeur intérieure	540mm
Dimensions max de travail	990mm
Poids	135,4kg



DRAKKAR

ÉQUIPEMENT

GARANTIE  
3 ANS

NOUVEAU

30T

## LES +

- Avec pédale pneumatique

1040,00€

Réf. 52730

### Étau à agrafe

Type : fixe.

Réf.	52820
Mâchoires	150mm
Ouverture	80mm
Poids	3kg



NOUVEAU

dex  
L'expert du serrage



LES +

- Idéal pour les travaux légers
- Amovible : fixation rapide par agrafe sur toute table ou établi
- En fonte spéciale
- Vis en acier mi-dur, chromée

**104,50€**

Réf. 52820

### Étau réglable d'établi avec serre-tube

Type : fixe.

Réf.	52822	52824
Mâchoires	125mm	150mm
Ouverture	155mm	185mm
Poids	8,5kg	14,5kg



NOUVEAU

dex  
L'expert du serrage



**236,00€**

Réf. 52822

**309,00€**

Réf. 52824

### Jeu de mors magnétique

Type N : aluminium doux

Réf.	52836
Longueur	150mm
Hauteur	27mm
Poids	0,25kg



NOUVEAU

dex  
L'expert du serrage



LES +

- En profil d'aluminium doux
- Fixation magnétique
- Universels, pour tout type d'étau de toute marque
- Rainuré horizontalement avec V central pour le serrage de pièces, brutes, irrégulières, rondes...

**42,50€**

Réf. 52836

### Jeu de mors magnétique

Type G : aluminium et caoutchouc

Réf.	52838
Longueur	150mm
Hauteur	27mm
Poids	0,25kg



NOUVEAU

dex  
L'expert du serrage



LES +

- Profil aluminium + revêtement caoutchouc
- Maintient fermement, en épousant leurs formes, les pièces irrégulières ou fragiles : verres, plastique, pièces peintes, filetages, tubes minces...
- Fixation magnétique
- Universels, se montent sur tous les étaux

**47,50€**

Réf. 52838

### Tapis antifatigue

Composé de 6 dalles en EVA.

Résiste à l'eau.

Facile à nettoyer.

Convient pour une utilisation à l'intérieur et à l'extérieur.

Haute densité, absorbant les chocs.

Avec bandes de finition.

Réf.	52666
Dimensions	650x650x10mm
Poids	1,83kg

**35,90€**

Réf. 52666

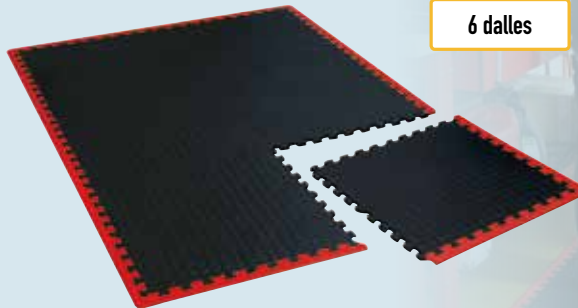

6 dalles

NOUVEAU

DRAKKAR  
EQUIPEMENT



### Établi pliant, plateau bois

Épaisseur du plateau : 32mm.

Charge maxi : 100kg.

Facile à transporter.

Réf.	09272
Longueur	1005mm
Largeur	505mm
Hauteur	845mm
Poids	21,7kg



1005mm  
100kg

**135,90€**

Réf. 09272

DRAKKAR  
EQUIPEMENT



NOUVEAU

### Établi professionnel, plateau bois

Épaisseur du plateau : 25mm.

Charge maxi : 500kg.

Pieds réglables en hauteur.

Hauteur de travail max : 1m.

Réf.	09280
Longueur	2000mm
Largeur	600mm
Hauteur	975mm
Poids	40kg

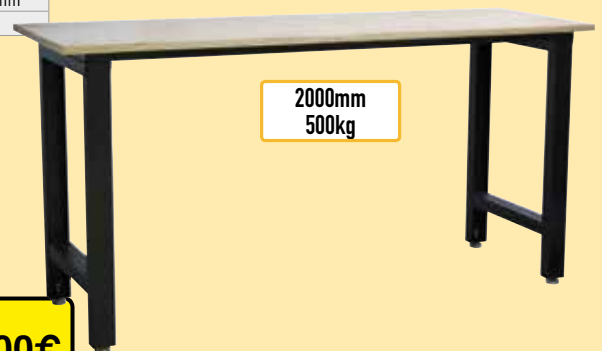

2000mm  
500kg

**279,00€**

Réf. 09280

DRAKKAR  
EQUIPEMENT



NOUVEAU

### Enrouleur électrique HO7RN-F 230V 4 prises

Avec disjoncteur thermique.  
Poignée enroulement.  
4 prises 2 P + T étanches avec clapet.  
Ø tambour 270mm - Protection IP44.  
1100W câble enroulé - 3200W câble déroulé.  
Homologué pour utilisation sur chantiers intérieurs et extérieurs.



**DRAKKAR**  
EQUIPEMENT  
GARANTIE 3 ANS  
NOUVEAU  
NF

Réf.	Longueur	Câble	Prix unitaire	Dont éco-contribution
03103	25m	3x1,5mm <sup>2</sup>	62,90€	0,24€
03101		3X2,5mm <sup>2</sup>	93,50€	0,35€
03105	40m	3x1,5mm <sup>2</sup>	93,50€	0,56€
03102		3x2,5mm <sup>2</sup>	135,90€	0,63€

### Enrouleur électrique HO7RN-F 230V 3 prises

Avec disjoncteur thermique.  
Normes NFC 61-720 - Catégorie B.  
3 Prises 2 P+T - 10/16 A étanches.  
Châssis tubulaire en acier, robuste et stable.  
Protection IP44.  
1000W câble enroulé - 3500W câble déroulé.  
Homologué pour utilisation sur chantiers intérieurs et extérieurs.



**as**  
Schwabe  
EQUIPEMENT  
GARANTIE 2 ANS

LES +  
→ Tambour ABS résistant aux chocs, aux intempéries et aux hydrocarbures

Réf.	Longueur	Câble	Ø du tambour	Prix unitaire	Dont éco-contribution
01570	25m	3G1,5 mm <sup>2</sup>	230mm	99,00€	0,32€
01572		3G2,5 mm <sup>2</sup>	285mm	107,50€	0,38€
01575	40m	3G1,5 mm <sup>2</sup>	285mm	127,90€	0,43€
01513		3G2,5 mm <sup>2</sup>	320mm	150,00€	0,70€

### Enrouleur électrique 230V H05VV-F

Avec disjoncteur thermique.  
4 prises 10/16A.  
Protection enfant.  
Câble vinyl H05VV-F.

Réf.	01550
Longueur	25m
Câble	3G1,5mm <sup>2</sup>
Puissance maxi	3000W câble déroulé - 1000W câble enroulé
Ø du tambour	230mm

25m

**49,90€**  
Réf. 01550

Dont éco-contribution : 0,21€



**SODELEC**  
GARANTIE 2 ANS

### Enrouleur électrique 2 fonctions 230V H05VV-F

Avec disjoncteur thermique.  
Modèle MAJOR 3 prises.  
2P+T - 10/16 A.  
Câble vinyl H05VV-F  
Normes NFC 61-303  
NFC 61-601  
Piètement métallique.

Réf.	01520
Longueur	25m
Câble	3G1,5mm <sup>2</sup>
Puissance maxi	3000W câble déroulé - 1000W câble enroulé
Ø du tambour	300mm

25m

**47,50€**  
Réf. 01520

Dont éco-contribution : 0,24€



Modèle réversible.  
Idéal pour le jardin.

GARANTIE 2 ANS

### Enrouleur électrique automatique

Enrouleur mural ou à poser.  
Câble néoprène HO7RN-F.

Réf.	09491
Longueur	15m+2m
Câble	3G2,5mm <sup>2</sup>
Puissance maxi	3500W câble déroulé - 1000W câble enroulé

15+2m

LES +

→ Support métallique mural orientable

**199,00€**  
Réf. 09491

Dont éco-contribution : 0,59€



**as**  
Schwabe  
GARANTIE 2 ANS

### Groupe électrogène monophasé essence

Moteur 4 temps à essence, très puissant et robuste.  
2 prises de 16A.  
Disjoncteur en cas de surcharge.  
Régulateur AVR, régulation électronique contre les variations importantes de tension.

Réf.	11020
Puissance	13CV
Puissance maxi	5500W
Démarrage moteur	manuel/électrique
Capacité réservoir	25L
Sécurité niveau huile	oui
Dimensions	70x53x57cm
Poids	85kg

LES +

→ Démarrage électrique  
→ Grand réservoir 25L  
→ Kit brouette de série

**795,00€**  
Réf. 11020

Dont éco-contribution : 1,56€



**DRAKKAR**  
EQUIPEMENT  
GARANTIE 3 ANS

### Rallonge professionnelle monophasée

230V-16A- IP44.  
Câble HO7RN-F - 3G2,5mm<sup>2</sup>.  
Avec clapet.

Réf.	Longueur	Puissance
03175	10m	3,6kW
03177	20m	3,6kW

**42,90€**  
Réf. 03175

Dont éco-contribution : 0,13€



**77,50€**  
Réf. 03177

Dont éco-contribution : 0,27€

**as**  
Schwabe  
GARANTIE 2 ANS

### Coffret de 35 pcs - Douilles 1/4"

Composition :  
 - 12 douilles 1/4" : 4-4,5-5-5,5-6-7-8-9-10-11-12-13mm  
 - 1 rallonge 50mm  
 - 1 adaptateur  
 - 1 cardan 1/4"  
 - 1 cliquet réversible 1/4" 45 dents  
 - 1 porte embout  
 - 4 clés mâles 1,27-1,5-2-2,5  
 - 14 embouts : Hex 3-4-5-6  
 FD5 PH 1-2-3 TX : 10-15-20-25-30-40  
 Acier chrome vanadium.  
 Coffret brochable.



GARANTIE 10 ANS

NOUVEAU

35 pièces



17,90€

Réf. 67507

### Jeu de 12 pcs - Douilles 1/4"

Composition :  
 - 10 douilles 1/4" : 4-5-6-7-8-9-10-11-12-13mm  
 - 1 rallonge 100mm  
 - 1 cliquet réversible 1/4" 45 dents.  
 Acier chrome vanadium.



GARANTIE 10 ANS

NOUVEAU

12 pièces



12,15€

Réf. 67501

### Jeu de 12 pcs - Douilles 1/2"

Composition :  
 - 10 douilles 1/2" : 10-11-12-13-14-15-17-19-22-24mm.  
 - 1 rallonge 125mm.  
 - 1 cliquet réversible 1/2" 45 dents.  
 Acier chrome vanadium.



GARANTIE 10 ANS

NOUVEAU

12 pièces



23,90€

Réf. 67597

### Jeu de 12 clés mixtes droites à cliquet

Acier au chrome vanadium  
 72 dents  
 En mallette PVC.



GARANTIE 10 ANS

Réf.	Descriptif
12785	Composition : 8-9-10-11-12-13-14-15-16-17-18-19mm



47,50€

Réf. 12785

### Jeu de 12 clés mixtes articulées à cliquet

72 dents.  
 Acier au chrome vanadium.  
 En mallette PVC.



GARANTIE 10 ANS

Réf.	Descriptif
12715	Composition : 8-9-10-11-12-13-14-15-16-17-18-19mm



54,50€

Réf. 12715

### 18 clés mâles coudées hexagonales et Torx®

Boîtier plastique.  
 Qualité S2.  
 Composition :  
 - 9 clés Hex : 1,5-2-2,5-3-4-5-6-8-10mm  
 - 9 clés Torx® : T10-T15-T20-T25-T27-T30-T40-T45-T50.



GARANTIE 10 ANS



10,80€

Réf. 68404

### Coffret de 40 pcs Hex/Torx/XZN

Qualité S2.  
 Finition bronze.  
 Composition :  
 - 14 embouts Hex long. 30mm et 75mm : 4, 5, 6, 7, 12mm  
 - 10 embouts 12 pans XZN long. 30mm et 75mm : M5, 6, 8, 10, 12  
 - 14 embouts Torx® long. 30mm et 75mm : T20, 25, 30, 40, 45, 50, 55  
 - 1 douille porte-embout 1/2"  
 - 1 douille porte-embout 3/8".



NOUVEAU



23,90€

Réf. 68150

### Mallette de dépannage 112pcs 1/2" + 1/4"

Valise en aluminium 369x268x137mm.

Réf.	15154
Dimensions	369x268x137mm
Poids	6,485kg

112 pièces



97,50€

Réf. 15154



GARANTIE 10 ANS

**Servante 7 tiroirs**

Fermeture centralisée des tiroirs (2 clés).  
Plan de travail recouvert d'un tapis mousse.  
Tiroirs sur roulements à billes.  
4 roues Ø 100mm : - 2 fixes et 2 pivotantes  
(dont 1 avec frein).  
Poignée.

Dimensions intérieures des tiroirs :  
- 5 tiroirs 535x400x55mm - charge maxi 25kg  
- 1 tiroir 535x400x125mm - charge maxi 35kg  
- 1 tiroir 535x400x195mm - charge maxi 45kg.

Réf.	<b>72517</b>
Charge maxi	205kg
Poids	36kg

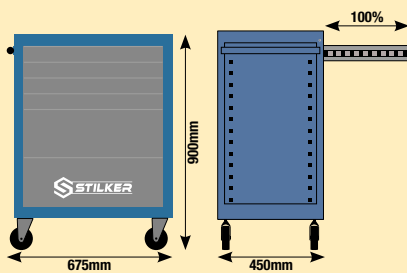
**229,00€**

Réf. 72517

Dont éco-contribution : 1,08€

SERVANTE  
GARANTIE  
**2**  
ANSNOUVEAU **STILKER****Servante -  
147 outils**

Avec 4 grands modules  
mousse pleins.  
Servante vide  
réf.72517.

OUTILLAGE  
GARANTIE  
**10**  
ANS**380,00€**

Réf. 25128

Dont éco-contribution : 1,08€

**Servante 6 tiroirs**

Plan de travail en ABS avec empreintes  
7 tournevis.

Poignée ergonomique intégrée  
dans le plan de travail.

1 tapis mousse dans chaque tiroir.

Dimensions intérieures des tiroirs :

- 4 tiroirs 530x390x60mm

- 1 tiroir 530x390x140mm

- 1 tiroir 530x390x220mm.

Tiroirs montés sur roulements à billes.

Fermeture à clé centralisée.

Livrée avec 2 clés.

Capacité de chaque tiroir :

- 4 tiroirs 15kg

- 1 tiroir 25kg

- 1 tiroir 30kg.

4 roues Ø 120mm : 2 fixes + 2 pivotantes  
avec frein.

Livrée avec un support pour aérosol.

Réf.	<b>72513</b>
Charge maxi	250kg
Poids	45kg

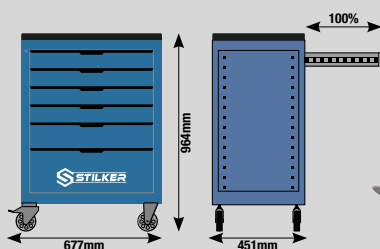
**250,00€**

Réf. 72513

Dont éco-contribution : 1,36€

SERVANTE  
GARANTIE  
**2**  
ANSNOUVEAU **STILKER****Servante -  
147 outils**

Avec 4 modules  
mousse pleins.  
Servante vide réf.72513.

OUTILLAGE  
GARANTIE  
**10**  
ANS**510,00€**

Réf. 25129

Dont éco-contribution : 1,36€



### Tournevis à cliquet professionnel - Multi-embouts

Tournevis à cliquet 36 dents. Poignée ergonomique bi-matière.  
 - 12 embouts 6,35x25mm en acier trempé haute qualité :  
 Plats : 4-5-6mm  
 Hex : 3-4-5mm  
 PH : 1-2-3mm  
 Torx® : T15-T20-T25  
 Système de réservoir d'embouts breveté.  
 En blister.



**NOUVEAU**

**14,20€**

Réf. 13210

### Lot de 6 tournevis classiques

4 tournevis plats :  
 3,5x75 - 4x100 - 5,5x150 - 6,5x150  
 2 tournevis Pozidriv® :  
 PZ1x100 - PZ2x125



**NOUVEAU**



**19,90€**

Réf. 69008

### 9 clés mâles hexagonales extra longues

Etui pivotant.  
 Qualité S2.  
 Composition :  
 - Hex : 1,5-2-2,5-3-4-5-6-8-10mm.  
 Code couleur.  
 Embouts sphériques.



**NOUVEAU**



**19,90€**

Réf. 68422

### 9 clés mâles coudées alésées Torx® extra longues

Etui pivotant.  
 Qualité S2.  
 Composition :  
 - Torx® alésé : TT10-TT15-TT20-TT25-TT27  
 -TT30-TT40-TT45-TT50.  
 Code couleur.



**NOUVEAU**



**25,90€**

Réf. 68424

### Jeu de 12 pcs - Douilles 1/2"

Composition :  
 - 10 douilles 1/2" OGIV SYSTEM:  
 10-11-12-13-14-15-17-19-22-24 mm  
 - 1 rallonge 125mm  
 - 1 cliquet réversible 1/2" 72 dents  
 Acier chrome vanadium.  
 Finition polie chromée.



**NOUVEAU**

12 pièces

**41,50€**

Réf. 67596

### Coffret de 110 pcs - Douilles 1/4" et 1/2"

Finition polie chromée.  
 Acier chrome vanadium.



**NOUVEAU**

110 pièces

**141,90€**

Réf. 67685

### Coffret 171 pcs - Douilles 1/4", 3/8" et 1/2"

Acier chrome vanadium.



**NOUVEAU**

171 pièces

**185,00€**

Réf. 67701

### Composition caisse à outils - 100 pièces

100 pièces

Réf.	25004
Dimensions	550x200x209mm
Poids	15,4kg



**NOUVEAU**

**370,00€**

Réf. 25004



Dont éco-contribution : 0,03€

## Servante 7 tiroirs

Plan de travail recouvert d'un tapis mousse.  
Tiroirs montés sur roulements à billes.  
Fermeture centralisée des tiroirs.  
Dimensions intérieures des tiroirs : 565x400mm.  
Charge maxi par tiroir : - petit 15kg - grand 30kg.  
4 roues Ø 120mm : 2 fixes et 2 pivotantes (1 avec frein).

Ref.	09231
Charge maxi	250kg
Poids	60kg

### LES +

- Ouverture à 100% des tiroirs
- Poignée ergonomique

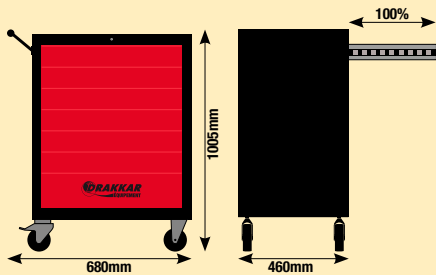

**299,00€**

Ref. 09231

Dont éco-contribution : 1,86€

**DRAKKAR**  
ÉQUIPEMENT

GARANTIE  
**3**  
ANS



## Servante - 187 outils

Avec 12 modules mousse finition carbone pleins.  
Servante vide réf.09231.

**DRAKKAR**  
ÉQUIPEMENT  
GARANTIE  
TOTALE



**935,00€**

Ref. 25048

Dont éco-contribution : 1,86€

## Servante 7 tiroirs

Plan de travail en ABS avec empreinte pour 6 tournevis, 2 aérosols.  
Poignée ergonomique intégrée dans le plan de travail.  
Fermeture centralisée des tiroirs. Ouverture sélective des tiroirs.  
Blocage individuel des tiroirs.  
Dimensions intérieures des tiroirs : 530x390mm.  
4 roues Ø 120mm : 2 fixes - 2 pivotantes avec frein.

Ref.	09217
Charge maxi	250kg
Poids	52,20kg

### LES +

- Ouverture à 100% des tiroirs montés sur roulement à billes
- Plan de travail en ABS

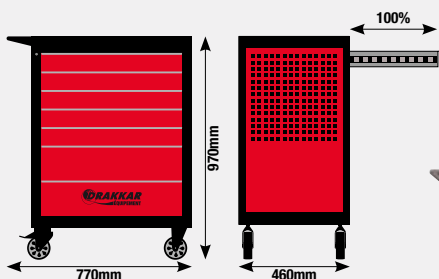

**350,00€**

Ref. 09217

Dont éco-contribution : 1,57€

**DRAKKAR**  
ÉQUIPEMENT

GARANTIE  
**3**  
ANS



## Servante - 187 outils

Avec 12 modules mousse finition métal pleins.  
Servante vide réf.09217.

**DRAKKAR**  
ÉQUIPEMENT  
GARANTIE  
TOTALE

**NOUVEAU**



**1 065,00€**

Ref. 25114

Dont éco-contribution : 1,76€

**Pince multiprise Cobra®**

Réglage à même la pièce par simple pression du bouton : pas de glissement inopiné de la charnière.

100mm

Réf.	Positions de réglage	Serrage sur tube	Longueur	Conditionnement	Prix unitaire
12109	13	27mm	125mm	vrac	23,90€
13694	11	32mm	150mm	vrac	24,50€
13696	18	42mm	180mm	vrac	25,70€
13697	25	50mm	250mm	vrac	27,30€
12287	25	50mm	250mm	vrac	30,90€
13698	30	70mm	300mm	vrac	38,00€
13724	27	90mm	400mm	vrac	66,90€
12656	20	115mm	560mm	vrac	112,00€



**LES +**  
→ Réglage de précision par simple pression du bouton



**Pince clé atramentisée brevetée**

Remplace tout un jeu de clés plates, métriques et en pouces.

**NOUVEAU**



**51,00€**  
Réf. 13715

250mm

Pince et clé à la fois.



**Pince multiprise Cobra® XS**

11 positions de réglage.

**NOUVEAU**



100mm

**24,90€**  
Réf. 12101

**Pince coupante de côté**

Tête polie.  
Gainée bi-matière.



160mm

**22,10€**  
Réf. 13314

**Pince à sertir**

Pour couper et dénuder des câbles et sertir les cosse isolées et non isolées.

Réf.	12143
Section	0,75 à 6mm <sup>2</sup>
Longueur	240mm

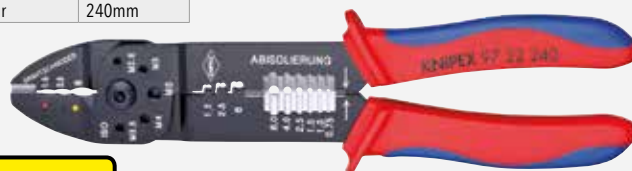

**24,60€**  
Réf. 12143

**Tenaille russe**

Acier à outil spécial, forgé trempé à l'huile.



220mm

250mm

**14,30€**  
Réf. 12150

**15,60€**  
Réf. 12151

**Coupe-tubes**

Coupe rapidement et facilement d'une seule main le cuivre, laiton ou acier inoxydable. Ajustement rapide à une seule main QuickLock : coulisser, couper terminé !

**NOUVEAU**

Réf.	13494
Diamètre de coupe	6 à 35mm
Longueur	260mm
Conditionnement	blister

**68,00€**  
Réf. 13494



**Couteau pliant d'électricien**

Œillet de fixation à l'extrémité du couteau pour y passer une attache. Lame en acier inoxydable, extrêmement affûtée.

**NOUVEAU**

Réf.	Longueur	Longueur de la lame
12398	120mm	80mm

**12,50€**  
Réf. 12398





### Aspirateur eaux et poussières sur batterie 7,5L

Poignée intégrée.  
Support de rangement pour accessoires.  
Batterie 20V 2Ah Li-Ion incluse.  
Chargeur 0,4A inclus.  
Temps de charge : 3 à 5h.  
Autonomie : 15 minutes.  
Fonction souffleur.

Disponible fin juillet

Support de rangement pour accessoires

Batterie Li-Ion avec indicateur niveau de charge

GARANTIE 5 ANS

<b>Réf.</b>	<b>50000</b>
Modèle	Cuve PVC
Tension	20V
Dépression	8,5 kPa
Puissance	150W
Débit	35 l/s
Moteur	charbon
Nombre de moteurs	1
Poids	3,875kg

**180,00€**  
Réf. 50000

Dont éco-contribution : 0,33€



### Batterie 4Ah pour aspirateur

Pour aspirateur réf. 50000.

GARANTIE 3 ANS



**105,50€**  
Réf. 50161

Dont éco-contribution : 0,08€

### Aspirateur eaux et poussières 30L

Cuve métallique et poignée ergonomique de transport.  
Aspirateur équipé d'un bouchon de vidange, de clips de fermeture métalliques, d'un porte accessoires, d'un accroche câble.  
Prise asservissement + fonction décolmatage.  
Puissance max prise : 2000W.  
IPX4.  
Fonction souffleur.

GARANTIE 5 ANS

LES +

→ 4 roues pivotantes

<b>Réf.</b>	<b>50005</b>
Dépression	22kPa
Puissance	1200W
Débit	60l/s
Nombre de moteurs	1
Longueur du câble	4m
Longueur du flexible	2,5m
Poids	8kg

Livré avec :  
- 1 brosse ronde  
- 1 suceur plat eau et poussières  
- 1 suceur biseau  
- 1 filtre textile  
- 1 flexible 2m50  
- 1 tube télescopique acier chromé

**145,50€**  
Réf. 50005

Dont éco-contribution : 0,33€



### Aspirateur eaux et poussières 50L

Cuve métallique et poignée ergonomique de transport.  
Aspirateur équipé d'un tuyau de vidange, de clips de fermeture métalliques, d'un porte accessoires, d'un accroche câble.  
IPX4.  
Fonction souffleur.

GARANTIE 5 ANS

LES +

→ Fonction décolmatage  
→ Grandes roues pour une meilleure stabilité

<b>Réf.</b>	<b>50006</b>
Dépression	17,5kPa
Puissance	1200W
Débit	60l/s
Nombre de moteurs	1
Longueur du câble	4m
Longueur du flexible	2,5m
Poids	11,1kg

Livré avec :  
- 1 brosse ronde  
- 1 suceur plat eau et poussières  
- 1 suceur biseau  
- 1 filtre textile  
- 1 flexible 2m50  
- 1 tube télescopique acier chromé

**199,00€**  
Réf. 50006

Dont éco-contribution : 0,53€



### Aspirateur eaux et poussières 60L

Cuve métallique.  
Aspirateur équipé d'un tuyau de vidange, de larges clips de fermeture, d'un porte accessoires, d'un range tuyau.  
IPX4.

NOUVEAU

GARANTIE 5 ANS

LES +

→ 2 moteurs indépendants (peuvent fonctionner ensemble ou séparément)

<b>Réf.</b>	<b>50007</b>
Dépression	23kPa
Puissance	2400W
Débit	120l/s
Nombre de moteurs	2
Longueur du câble	4m
Longueur du flexible	2m50
Poids	25,6kg

Livré avec :  
- 1 brosse ronde  
- 1 suceur plat sol et moquette  
- 1 suceur plat eau  
- 1 suceur biseau  
- 1 filtre textile  
- 2 tubes acier chromé en S  
- 1 flexible 2m50

**345,00€**  
Réf. 50007

Dont éco-contribution : 1,96€



### Aspirateur eaux et poussières 80L

Cuve métallique.  
Aspirateur équipé d'un tuyau de vidange, de larges clips de fermeture, d'un porte accessoires, d'un range tuyau.  
IPX4.

GARANTIE 5 ANS

LES +

→ 3 moteurs indépendants (peuvent fonctionner ensemble ou séparément)

<b>Réf.</b>	<b>50008</b>
Dépression	23kPa
Puissance	3600W
Débit	180l/s
Nombre de moteurs	3
Longueur du câble	4m
Longueur du flexible	5m
Poids	28,7kg

Livré avec :  
- 1 brosse ronde  
- 1 suceur plat sols et moquettes  
- 1 suceur plat eau  
- 1 suceur biseau  
- 1 filtre textile  
- 2 tubes acier chromé en S  
- 1 flexible 5m

**415,00€**  
Réf. 50008

Dont éco-contribution : 1,96€



### Visseuse 3,6V avec 54 embouts

Coffret visseuse sans fil avec 54 embouts 25mm CR-V.  
1 porte embouts magnétique 60mm.  
Avec poignée pivotante à 60°.  
Fonction baladeuse LED.  
Temps de charge : 2 à 3h

GARANTIE 5 ANS

<b>Réf.</b>	<b>50513</b>
Mandrin ouverture	1/4" hex
Vitesse à vide	200 tr/min
Réglage de couple	10+1
Couple maxi	4Nm
Poids	1,7kg

Livrée avec :  
- Chargeur USB



Poignée pivotante

Fonction baladeuse led

**38,90€**

Réf. 50513

Dont éco-contribution : 0,03€

LES +

- Indicateur niveau de charge
- Emmanchement 1/4" autobloquant

### Perceuse visseuse 20V 35Nm

2 vitesses.  
Variateur de vitesse et frein électrique.  
Porte embouts magnétique.  
Mandrin auto serrant.

GARANTIE 5 ANS

<b>Réf.</b>	<b>50501</b>
Mandrin ouverture	13mm
Perçage acier-bois	13/35mm
Vitesse à vide	0-400 tr/min et 0-1400 tr/min
Nombre de vitesse	2
Réglage de couple	25+1

Livrée avec :  
- une batterie 2Ah  
- un chargeur 2,4A  
- un coffret de rangement.

**113,90€**

Réf. 50501

Dont éco-contribution : 0,10€

LES +

- Poignée bi matière technologie "soft grip"
- Eclairage de travail LED



Sélecteur de vitesse

Mandrin auto serrant

Aimant pour porte embouts

Poignée bi matière "soft grip"

Éclairage Led

Crochet ceinture métal

Batterie Li-ion avec indicateur niveau de charge

### Perceuse visseuse à percussion 20V 50Nm

2 vitesses.  
Variateur de vitesse et frein électrique.  
Mandrin auto serrant.

GARANTIE 5 ANS

<b>Réf.</b>	<b>50503</b>
Mandrin ouverture	13mm
Perçage acier-béton-bois	13/13/40mm
Nombre de vitesse	2
Vitesse à vide	0-440 tr/min et 0-1650 tr/min
Cadence de frappe	0-7040BPM / 0-26400BPM
Réglage de couple	20+2

Livrée avec :  
- une batterie 4Ah  
- un chargeur rapide 3,5A  
- porte embouts  
- coffret pvc.

**175,00€**

Réf. 50503

Dont éco-contribution : 0,10€

LES +

- 3 fonctions vissage, perçage et percussion
- Eclairage de travail LED



Sélecteur 2 vitesses

Aimant pour porte embouts

Fonction percussion

Poignée latérale

Éclairage Led

Poignée bi matière "soft grip"

Batterie Li-ion 4 Ah avec indicateur niveau de charge

Crochet ceinture

### Perceuse visseuse à percussion brushless 20V 60Nm

Brushless 2 vitesses.  
Variateur de vitesse et frein électrique.  
Mandrin métal auto serrant.

GARANTIE 5 ANS

<b>Réf.</b>	<b>50505/50535</b>
Mandrin ouverture	13mm
Perçage acier-béton-bois	13/13/45mm
Nombre de vitesse	2
Vitesse à vide	0-500 tr/min et 0-2000 tr/min
Cadence de frappe	0-7500BPM et 0-30000BPM
Réglage de couple	21+2

LES +

- Moteur brushless
- 3 fonctions vissage, perçage et percussion



Mandrin métal auto serrant

Poignée bi matière "soft grip"

Éclairage Led

Moteur brushless

Batterie 5 Ah avec indicateur niveau de charge

Crochet ceinture

### Visseuse à chocs brushless 20V

Brushless 200Nm.  
Sélecteur de vitesse électronique.  
3 couples de serrage.  
2 modes de desserrage.  
Frein moteur électrique instantané.  
Niveau sonore 69 dB(A).

GARANTIE 5 ANS

<b>Réf.</b>	<b>50514</b>
Nombre de vitesse	3
Vitesse à vide	0-1000tr/min - 0-1800tr/min - 0-2700tr/min
Cadence de frappe	0-1400BPM - 0-2520BPM - 0-3780BPM
Couple maxi	Vitesse 1 : 80Nm - Vitesse 2 : 120Nm - Vitesse 3 : 200Nm

Livrée avec :  
- une batterie Li-ion 4Ah  
- un chargeur rapide 3,5A  
- coffret pvc

**255,00€**

Réf. 50514

Dont éco-contribution : 0,10€

LES +

- Moteur brushless
- Emmanchement 6 pans 1/4" autobloquant



Moteur brushless

Emmanchement 6 pans 1/4" autobloquant

Poignée bi matière "soft grip"

Sélecteur de vitesse électronique

Éclairage Led

Batterie 4 Ah avec indicateur niveau de charge

**Réf. 50505**  
Livrée avec :  
- une batterie Li-ion 5Ah  
- un chargeur rapide 3,5A  
- coffret pvc.

**1 batterie 2Ah OFFERTE**  
pour l'achat de la réf.50505.

**255,00€**

Réf. 50505

Dont éco-contribution : 0,10€

**Réf. 50535**  
Livrée avec :  
- 2 batteries Li-ion 4Ah  
- un chargeur rapide 3,5A  
- coffret pvc.

Disponible fin juillet

**335,00€**

Réf. 50535

Dont éco-contribution : 0,10€

### Batterie Li-ion 20V 2Ah



Indicateur de batterie 3 niveaux :  
 - Vert/Orange/Rouge = charge maximale  
 - Orange/Rouge = charge moyenne  
 - Rouge = charge faible  
 Compatible avec tous les outils Schneider.

Réf.	50515
Poids	420g

**65,90€**  
Réf. 50515

Dont éco-contribution : 0,05€



### Batterie Li-ion 20V 4Ah



Indicateur de batterie 3 niveaux :  
 - Vert/Orange/Rouge = charge maximale  
 - Orange/Rouge = charge moyenne  
 - Rouge = charge faible.  
 Compatible avec tous les outils Schneider.

Réf.	50516
Poids	680g

**86,90€**  
Réf. 50516

Dont éco-contribution : 0,08€



### Batterie Li-ion 20V 5Ah



Indicateur de batterie 3 niveaux :  
 - Vert/Orange/Rouge = charge maximale  
 - Orange/Rouge = charge moyenne  
 - Rouge = charge faible.  
 Compatible avec tous les outils Schneider.

Réf.	50517
Poids	710g

**99,90€**  
Réf. 50517

Dont éco-contribution : 0,08€



### Scie sauteuse 20V - sac de rangement



Scie sauteuse 20V réf. 50512 :  
 Variateur de vitesse.  
 Changement de lame sans outils.  
 Sabot orientable avec protection.  
 Interrupteur homme mort.

Livrée avec :  
 - 1 batterie Li-ion 20V 2Ah.  
 - 1 chargeur 2,4Ah.  
 - 1 sac porte-outils textile.



**172,90€**  
Réf. 50593

Dont éco-contribution : 0,12€

### Scie circulaire 165mm 20V - sac de rangement



Scie circulaire 165mm 20V réf. 50508 :  
 Carter de protection  
 Guide parallèle.

Livrée avec :  
 - 1 batterie Li-ion 20V 4Ah  
 - 1 chargeur rapide 3,5Ah  
 - 1 sac porte-outils textile.



**235,00€**  
Réf. 50595

Dont éco-contribution : 0,12€

### Scie sabre 20V - sac de rangement



Scie sabre 20V réf. 50509 :  
 Interrupteur homme mort  
 Blocage du guide par levier.

Livrée avec :  
 - 1 batterie Li-ion 20V 2Ah  
 - 1 chargeur 2,4Ah  
 - 1 sac porte-outils textile.



**172,90€**  
Réf. 50597

Dont éco-contribution : 0,12€

### Meuleuse d'angle brushless 125mm 20V - sac de rangement



Meuleuse d'angle brushless 125mm 20V réf. 50506 :  
 Interrupteur marche arrêt "homme mort"  
 Carter orientable sans outils.  
 Filetage M14.

Livrée avec :  
 - 1 batterie Li-ion 20V 4Ah  
 - 1 chargeur rapide 3,5Ah  
 - 1 sac porte-outils textile.



**265,90€**  
Réf. 50599

Dont éco-contribution : 0,12€

### Clé à chocs 1/2" 20V 650Nm



5 vitesses.  
 Sélecteur de vitesse électronique.  
 Frein moteur électrique instantané.  
 Carré 1/2".

- LES +**
- 10 positions de réglage
  - Poignée bi matière technologie "soft grip"
  - Eclairage de travail LED
  - 400Nm

Réf.	50511
Cadence de frappe	0-2000BPM / 0-2350BPM / 0-2640BPM / 0-2780BPM / 0-3200BPM
Couple maxi	100Nm / 150Nm / 200Nm / 300Nm / 400Nm

Livrée avec :  
 - une batterie Li-ion 5Ah  
 - un chargeur rapide 3,5Ah



**239,00€**  
Réf. 50511

Dont éco-contribution : 0,10€

### Nettoyeur HP eau froide 468l/h 140 bar

Nettoyeur sur roues avec pistons inox.  
Câble d'alimentation H05VV-F 2x1,0mm<sup>2</sup> - 5m.  
Enrouleur avec manivelle.  
Support de câble et support de lance.  
Système Auto-Stop.  
IPX5.

OCCASIONNEL  
1h/jour

**2**  
ANS

<b>Réf.</b>	<b>50020</b>
Alimentation	220V
Puissance	1800W
Débit max	468 l/h
Pression max	140 bar
Type de pompe	aluminium
Moteur	carbon brush
Niveau sonore	92dB
Poids	11kg

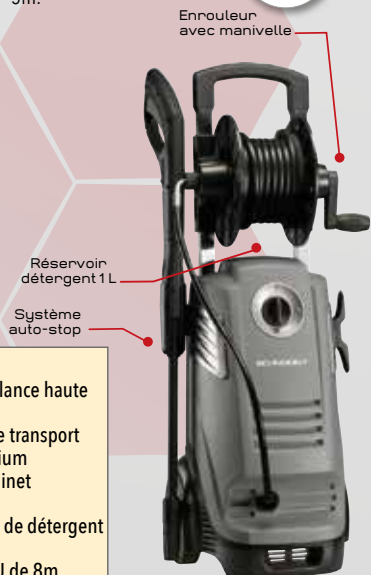

Livré avec :  
- Pistolet et lance haute pression  
- Poignée de transport en aluminium  
- Nez de robinet  
- Goupillon  
- 1 réservoir de détergent 1L intégré  
- Flexible PU de 8m

**225,90€**  
Réf. 50020

Dont éco-contribution : 0,53€

### Nettoyeur HP eau froide 432l/h 150 bar

Nettoyeur sur roues avec pistons inox.  
Câble d'alimentation H05VV-F 3x1,0mm<sup>2</sup> - 5m.  
Enrouleur avec manivelle.  
Support de câble et support de lance.  
Système Auto-Stop.  
IPX5.

OCCASIONNEL  
1h/jour

**2**  
ANS

<b>Réf.</b>	<b>50021</b>
Alimentation	220V
Puissance	2000W
Débit max	432 l/h
Pistolet	métal
Pression max	150 bar
Type de pompe	aluminium
Moteur	induction
Niveau sonore	86dB
Poids	18,9kg

**INFO**

Option :  
Réf. 50274 raccord de jonction mâle ETK22/baïonnette pour brosse terrasse et tuyau déboucheur



Livré avec :  
- Lance métal  
- Embout de lance  
- Pistolet métal  
- Nez de robinet avec filtre  
- Goupillon  
- 1 réservoir de détergent 1L intégré  
- Flexible tressé de 8m

**389,00€**  
Réf. 50021

Dont éco-contribution : 1,96€

### Nettoyeur HP eau froide 552 l/h 180 bar

Nettoyeur sur roues avec pistons inox.  
Câble d'alimentation H05VV-F 3x1,0mm<sup>2</sup> - 5m.  
Enrouleur avec manivelle.  
Support de câble et support de lance.  
Système Auto-Stop.  
Réglage du débit du produit détergent.  
IPX5.

OCCASIONNEL  
2h/jour

**2**  
ANS

<b>Réf.</b>	<b>50022</b>
Alimentation	220V
Puissance	3000W
Débit max	552 l/h
Pistolet	métal
Pression max	180 bar
Type de pompe	laiton
Moteur	induction
Niveau sonore	85dB
Poids	25kg

**INFO**

Option :  
Réf. 50274 raccord de jonction mâle ETK22/baïonnette pour brosse terrasse et tuyau déboucheur



Livré avec :  
- Lance métal  
- Embout de lance  
- Pistolet métal  
- Nez de robinet avec filtre  
- Goupillon  
- 1 réservoir de détergent 1L intégré  
- Flexible tressé de 8m  
- 5 buses (0°-15°-25°-40° + 1 buse spéciale savon) et supports de buse

**519,00€**  
Réf. 50022

Dont éco-contribution : 1,96€

### Kit brosse rotative pour nettoyeurs HP

Diamètre de la brosse : 140mm. Raccord baïonnette.  
Pour nettoyeur HP réf.50020-50021-50022.

<b>Réf.</b>	<b>50390</b>
Diamètre	260mm
Longueur	410mm

**16,00€**  
Réf. 50390



### Brosse terrasse pour nettoyeurs HP

Diamètre de la brosse : 300mm.  
Raccord baïonnette.  
Pour nettoyeur HP réf.50020-50021-50022.

<b>Réf.</b>	<b>50395</b>
Longueur	700mm

**25,50€**  
Réf. 50395



### Déboucheur canalisation

Raccord baïonnette.

<b>Réf.</b>	Longueur	pour réf.
<b>50407</b>	15m	50020-50021-50022

**NOUVEAU**

**13,20€**  
Réf. 50407



### Nettoyeur HP eau froide mono 540l/h 160 bar

Pompe radiale à vilebrequin de qualité industrielle.  
Moteur 3 CV.  
Régulateur séparé de la culasse.  
Châssis acier mécano-soudé.  
Système d'injection produit.  
Câble d'alimentation longueur 3m.  
Système Total Stop.

**4**  
ANS

<b>Réf.</b>	<b>50041</b>
Alimentation	220V
Puissance	2,2kW
Débit max	540 l/h
Pression de service	160 bar
Type de pompe	laiton
Niveau sonore	90dB
Rotation	1450 tr/min
Poids	39kg

Livré avec :  
- pistolet HP  
- lance simple 700mm à tête réglable et buse  
- flexible tressé 10m  
- roues gonflables

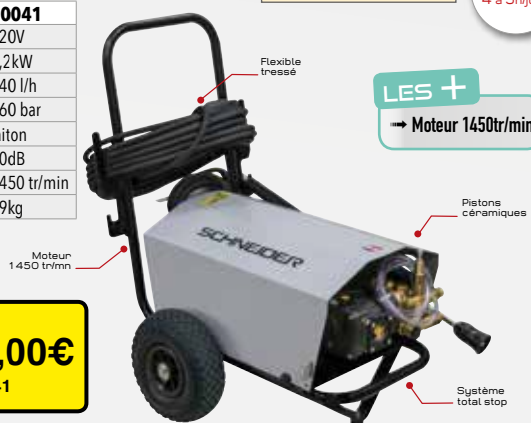

**LES +**  
→ Moteur 1450tr/min

**1199,00€**  
Réf. 50041

### Nettoyeur HP eau froide tri 900l/h 200 bar

Pompe radiale à vilebrequin de qualité industrielle.  
Moteur 7,5CV.  
Régulateur séparé de la culasse.  
Châssis acier mécano-soudé.  
Système d'injection produit.  
Câble d'alimentation longueur 3m.

**4**  
ANS

<b>Réf.</b>	<b>50061</b>
Alimentation	380V
Puissance	5,5kW
Débit max	900 l/h
Pression de service	200 bar
Type de pompe	laiton
Niveau sonore	90dB
Rotation	1450 tr/min
Poids	72kg

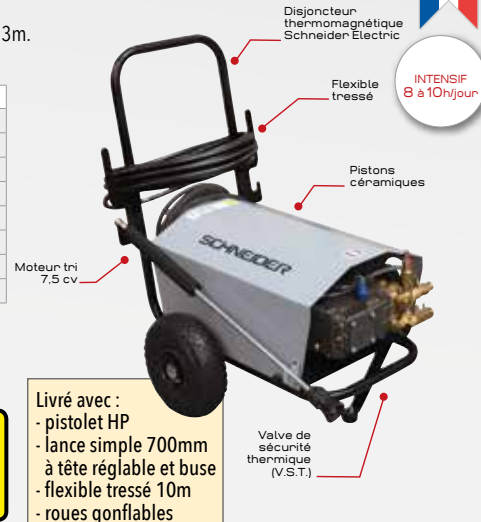

Livré avec :  
- pistolet HP  
- lance simple 700mm à tête réglable et buse  
- flexible tressé 10m  
- roues gonflables

**1399,00€**  
Réf. 50061

### Nettoyeur HP eau chaude mono 540l/h 150 bar

Pompe radiale (pistons céramiques) à vilebrequin de qualité industrielle.  
Moteur 3CV.  
Régulateur séparé de la culasse.  
Châssis acier mécano-soudé.  
Sécurité de surpression.  
Système d'injection produit.  
Câble d'alimentation longueur 3m.  
Capacité réservoir fuel 14L.

**GARANTIE 4 ANS**

RÉGULIER 4 à 5h/jour

Livré avec :  
- pistolet HP  
- lance simple 700mm à tête réglable et buse  
- flexible tressé 10m  
- roues pleines caoutchouc

<b>Réf.</b>	<b>50081</b>
Alimentation	220V
Puissance	2,2kW
Débit max	540 l/h
Pression de service	150 bar
Type de pompe	laiton
Niveau sonore	90dB
Rotation	1450 tr/min
Poids	118kg
Dimensions	880x590x800mm



**2789,00€**  
Réf. 50081

### Nettoyeur HP eau chaude tri 900l/h 200 bar

Pompe radiale (pistons céramiques) à vilebrequin de qualité industrielle.  
Moteur 7,5CV.  
Régulateur séparé de la culasse.  
Châssis acier mécano-soudé.  
Sécurité de surpression.  
Système d'injection produit.  
Câble d'alimentation longueur 3m.  
Capacité réservoir fuel 14L.

**GARANTIE 4 ANS**

INTENSIF 8 à 10h/jour

Livré avec :  
- pistolet HP  
- lance simple 700mm à tête réglable et buse  
- lance turbo  
- flexible tressé 20m sur enrouleur  
- roues pleines caoutchouc

<b>Réf.</b>	<b>50098</b>
Alimentation	380V
Puissance	5,5kW
Débit max	900 l/h
Pression de service	200 bar
Type de pompe	laiton
Niveau sonore	90dB
Rotation	1450 tr/min
Poids	122kg
Dimensions	880x590x800mm



**3529,00€**  
Réf. 50098

### Nettoyeur HP eau froide thermique 600 l/h 160 bar

Pompe radiale à vilebrequin 3 pistons en acier revêtu de céramique.  
Moteur 6,5CV à essence avec sécurité manque d'huile.  
Régulateur séparé de la culasse.  
Châssis acier mécano-soudé, peinture époxy.  
Système d'injection produit.

**GARANTIE 4 ANS**

RÉGULIER 4 à 5h/jour

Livré avec :  
- Pistolet HP avec raccord à visser (côté lance)  
- Lance simple 700mm à tête réglable avec buse jet plat.  
- Flexible tressé 10m  
- Roues gonflables Ø 260mm

<b>Réf.</b>	<b>50028</b>
Débit eau	600 l/h
Pression de service	160 bar
Type de pompe	laiton
Moteur	thermique 6,5CV Honda GX
Rotation	3400 tr/min
Poids	39kg
Dimensions	745x542x850mm (carton)



**1479,00€**  
Réf. 50028

### Nettoyeur HP eau froide thermique 900l/h 240 bar

Pompe radiale à vilebrequin 3 pistons en acier revêtu de céramique.  
Moteur 13CV à essence avec sécurité manque d'huile.  
Régulateur séparé de la culasse.  
Châssis acier mécano-soudé, peinture époxy.  
Système d'injection produit.  
Régulateur anti coups de bélier.

**GARANTIE 4 ANS**

INTENSIF 8 à 10h/jour

Livré avec :  
- Pistolet HP avec raccord à visser (côté lance)  
- Lance simple 700mm à tête réglable.  
- Flexible tressé 10m  
- Roues gonflables Ø 260mm.  
- Raccord à billes en sortie de pompe

<b>Réf.</b>	<b>50031</b>
Débit eau	900 l/h
Pression de service	240 bar
Type de pompe	laiton
Moteur	thermique 13CV Honda
Rotation	3400 tr/min
Poids	63kg
Dimensions	745x542x850mm(carton)

**LES +**  
→ Système anti-recul K5 (facilite le démarrage et évite les accoups)



**2395,00€**  
Réf. 50031

### Canon à mousse pour lance HP

Permet l'application de produits moussants nécessitant un temps d'action prolongé.  
Idéal pour le nettoyage et la désinfection des bâtiments d'élevage, véhicules, labo...  
Débit détergent réglable. Raccord mâle M22. Température 80°C.

<b>Réf.</b>	<b>50410</b>	<b>50412</b>
	Pour débit max 900L/h	Pour débit max 1260L/h
Capacité réservoir	2L	2L
Débit max	15 l/min	21 l/min
Pression max	250bar	250bar



Livré avec :  
- Coupleur M22x1,5

**220,00€**  
Réf. 50410 / 50412

La visibilité de la mousse blanche permet de vérifier si toute la surface est bien traitée.

### Lance mitraille sans buse pour nettoyeur HP

Raccord mâle M22.

**189,00€**  
Réf. 50358



<b>Réf.</b>	<b>50358</b>	Longueur
		550mm

**INFO**  
Buse débit 900l/h = réf.50380  
Buse débit 1300l/h = réf.50378

### Lance sans buse pour nettoyeur HP

Prévoir buse HP adaptée au débit/pression de l'appareil (non incluse).

**84,00€**  
Réf. 50326

<b>Réf.</b>	<b>50326</b>	Longueur
		2000mm

### Pompe à graisse manuelle

3 méthodes de remplissage : cartouche, appareil de remplissage et vrac.  
La tige de piston peut être verrouillée facilement dans n'importe quelle position.  
Diamètre de filetage du raccord : M10. Volume par course 400g.

Livrée avec :  
- Flexible 300x8,5mm  
- Agrafe 4 mors  
- Valve de purge  
- Valve de remplissage



**25,90€**

Réf. 56815

LES +

→ Fonction cadencée variable pour une utilisation dans les espaces confinés



### Pistolet de graissage manuel

Pour cartouche de graisse 400g et graisse en vrac.  
3 méthodes de remplissage : cartouche, appareil de remplissage et vrac.  
Pression maxi : 480 bar.



**39,90€**

Réf. 56836

LES +

→ Poignée du pistolet avec possibilité de réglage entre forte pression et fort volume

Livrée avec:  
- Flexible 300x11mm haute pression  
- Agrafe 4 mors  
- Valve de purge  
- Valve de remplissage



### Pompe à graisse 18V sur batterie

Pour cartouches de graisse standard.  
Débit : env.70 g/min.  
550 bar.  
Poids machine avec batterie : 3,1kg

Livrée avec :  
- 1 mallette  
- 1 chargeur  
- 1 batterie 18V.



**142,00€**

Réf. 11389

Dont éco-contribution : 0,10€



### Pompe à graisse 20V sur batterie

Pompe à graisse sans fil 20V - 2,5Ah conçue, construite et testée pour durer toute la journée et répondre aux besoins quotidiens des professionnels, grâce à sa technologie alliant puissance et durabilité.  
Pression de travail : 431 bar.  
Débit : 75 g/min.  
Capacité en graisse : 400g.  
Type de graisse : 2-6 NGLI.  
Batterie complémentaire 2,5Ah : réf.06950.

Réf. 11438 Poids 3,7kg



**459,00€**

Réf. 11438

Dont éco-contribution : 0,30€



### Ensemble pneumatique pour graisse 50/60kg 50:1 avec chariot, pistolet et tuyau

Réf.	07125	07130
Tuyau	4m	10m
Rapport	50:1	
Débit	600 g/min	
Raccord entrée air	1/4"	
Ø du couvercle	385mm	
Ø du plateau suiveur	370mm	
Longueur tube plongeur	740mm	
Pistolet	avec raccord Z	

Fûts 50kg Graisse



Tuyau de 4m

Tuyau de 10m

**365,00€**

Réf. 07125

**409,00€**

Réf. 07130



### Agrafe de graissage 4 mors

4 mors. Acier trempé.  
Filetage M10.

Réf. 10331 Lot de x 1 Conditionnement vrac

**2,65€**

Réf. 10331

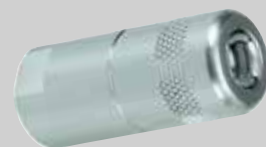

### Agrafe hydraulique à connexion rapide

Utilisable sur tous types d'équipements de graissage (pneumatique, manuel, électroportatif).  
Système d'accroche sur le graisseur avec 6 billes assurant le verrouillage. Avec raccord tournant.  
Taraudage : M10x100. Pression maxi : 550 bar.

LES +

→ Raccord tournant  
→ Utilisation mains libres  
→ Travail plus facile et confortable

**22,30€**

Réf. 10392



Permet de ne plus tenir l'agrafe pendant le graissage.

### Seringue à huile 500ml

En acier zingué.  
Avec tuyau translucide.

Réf.	10336
Diamètre	60mm
Longueur	315mm
Poids	790g



**13,60€**

Réf. 10336

500ml

### Seringue à huile 1000ml

Finition acier galvanisé.  
Livré avec un tuyau PVC translucide 280mm.

Réf.	56796
Diamètre	60mm
Longueur	330mm
Poids	800g

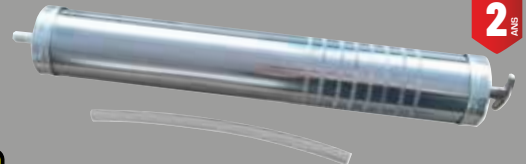

**21,50€**

Réf. 56796

1000ml

### Pompe de transvasement à levier

0,30L par coup.  
Pour huile, lubrifiant, gasoil.  
Adaptable sur fût.  
Tube plongeur télescopique en acier : mini 48cm - maxi 89cm.  
Filetage de raccordement 2" Gaz.  
Joint NBR.



15l/min

480 à 890 mm

**29,90€**

Réf. 10349

### Vidangeur d'huile par gravité 70L

Pour huiles et liquides usagés.  
Cuve 70L diamètre 440mm.  
Pression d'arrivée d'air : 8 bar.  
Température huile entre 40 et 60°C.  
Entonnoir de récupération 10L orientable et réglable en hauteur (105 à 140cm).  
Flexible de refoulement 170cm.  
2 roues pivotantes + 2 roues fixes (en caoutchouc).

Réf.	56750
Hauteur minimum	960mm
Hauteur maximum	1600mm
Poids	12,2kg



Disponible Mi-Juillet

70L

**105,90€**

Réf. 56750

### Vidangeur manuel par aspiration

Réservoir transparent gradué. Sans maintenance car manuel.  
Utilisation facile. Nettoyage rapide.

Avec :

- 1 tuyau (vidange) de 3/8"x1500mm (Ø intérieur 15mm)
- 1 sonde PVC (aspi d'huile pour engrenages) de 9x400mm
- 1 sonde Nylon (aspiration) 6x750mm
- + 1 tuyau 8x300mm pour la réf.10227.



5,5L

**99,00€**

Réf. 10227



9,5L

**127,90€**

Réf. 10228

### Bac récupérateur d'huile mobile

Capacité 70L.  
Dimensions : 1130x700x200mm.  
Température huile entre 40 et 60°C.  
Vidange par gravité.  
Système de verrouillage de la poignée.  
Equippé d'une purge rotative pour vider le bac.  
4 roues pivotantes.

Réf.	56771
Poids	19kg



70L

**255,90€**

Réf. 56771



### Ensemble pneumatique huile 180-220kg avec pistolet digital et chariot

Réf.	07145
Rapport	3:1
Débit	12-18 l/min
Consommation air	240 l/min
Raccord entrée air	1/4"
Longueur tube plongeur	940mm
Tuyau	1/2" - 4m



Fûts 180-220kg  
Huile

INFO

Pistolet digital

**495,00€**

Réf. 07145

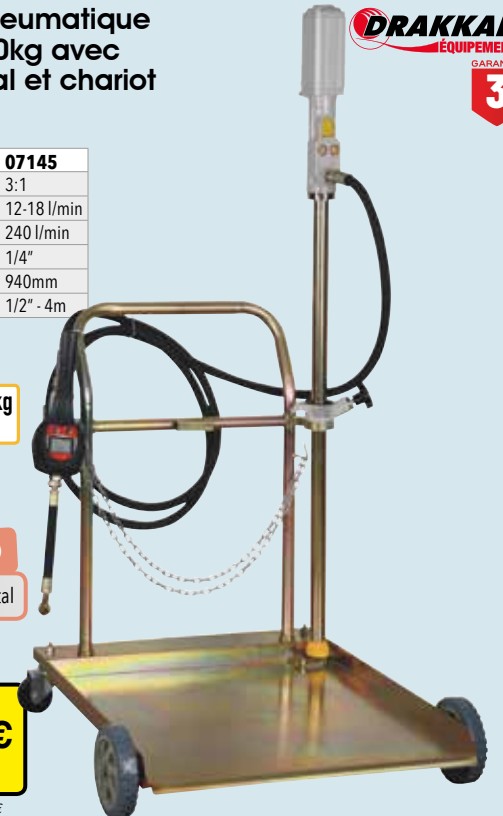

Dont éco-contribution : 0,20€

### Kit pompe gasoil auto-amorçante

Multipositions. By-pass/Interrupteur marche/arrêt. Amorçage Immédiat.

- Livré avec :
- 1 câble d'alimentation 2m avec pinces
  - 1 tuyau de refoulement 4m
  - 1 pistolet manuel métal
  - 1 crépine + raccords
  - Colliers



12V

24V



**171,90€**  
Réf. 08560

Réf.	08560	08561
Alimentation	12V	24V
Puissance	140W	
Débit	50 l/min	
Poids	7,5kg	
Conditionnement	boîte carton	

**171,90€**  
Réf. 08561

Dont éco-contribution : 0,30€

Dont éco-contribution : 0,30€

### Kit pompe gasoil auto-amorçante - 230V

Pompe volumétrique à palettes.  
Auto-amorçante.  
En boîte carton.

- Livré avec :
- Tuyau gasoil longueur 4m
  - Pistolet métallique manuel
  - Filtre crépine PVC
  - Raccords, colliers



**179,00€**  
Réf. 08519

Dont éco-contribution : 0,25€

### Pompe gasoil 230V

La pompe PANTHER AC de PIUSI est une pompe de transvasement rotative électrique à aubes polyvalente et à amorçage automatique, particulièrement adaptée aux distributeurs, systèmes de transvasement de carburant fixes et autres applications industrielles. Elle est équipée d'une vanne de dérivation et d'un filtre pour bloquer les impuretés. Corps en fonte. Rotor en acier fritté. Aubes en technopolymère. Arbre en acier. Entrée/sortie : BSP 1" IP55. Bride non fournie pour la réf.08497.

Réf.	08497	08499
Alimentation	230V	230V
Puissance	350W	500W
Débit	56 l/min	72 l/min
Poids	7,4kg	7,9kg

56l/min

**155,90€**  
Réf. 08497

Dont éco-contribution : 0,30€



72l/min

**193,00€**  
Réf. 08499

Dont éco-contribution : 0,30€



LES +

- Design compact et solide
- Prêt à l'usage
- Facile à installer
- Filtre intégré

### Station gasoil 230V avec filtre

Livrée pré-montée avec tuyau de refoulement 6m, tuyau d'aspiration 3m, raccords, filtre, pistolet à arrêt automatique.

Réf.	08599
Alimentation	230V
Puissance	370W
Débit	60 l/min
Poids	25kg



**315,00€**  
Réf. 08599

Dont éco-contribution : 0,30€



### Filtre à gasoil à absorption d'eau

Réf.	08415
Descriptif	70 l/min 30 microns Filetage 3/4"G Ø 95mm H 220mm
Conditionnement	vrac



**25,00€**  
Réf. 08415

### Filtre à gasoil

Cartouches de rechange pour réf.08541.

Réf.	08542
Descriptif	Hydrosorbe Capteur d'eau 70 l/min 30 microns Filetage 1"G M Ø 75mm H 155mm
Conditionnement	boîte carton



**27,00€**  
Réf. 08542

### Pistolet gasoil métallique à arrêt automatique

Avec raccord tournant 1"

Réf.	08537
Débit	60 l/min
Conditionnement	vrac



**48,90€**  
Réf. 08537



### Tuyaux avec raccords

Spécial gasoil



**38,50€**  
Réf. 08390

Réf.	Longueur	Raccord	Diamètre
08390	4m	1" mâle G	19mm (intérieure)
08452	6m		

**54,50€**  
Réf. 08452





### Cuve de ravitaillement 200L fuel 12V 45 l/min

Cuve en polyéthylène.  
Pistolet à arrêt automatique avec raccord tournant.  
Support pistolet intégré.  
Bouchon de remplissage Ø 110mm.  
Pompe électrique auto-amorçante 12V (PIUSI).  
Flexible de distribution 4m.

<b>Réf.</b>	<b>08373</b>
Longueur	80cm
Largeur	60cm
Hauteur	59cm



200L

**499,00€**  
Réf. 08373

Dont éco-contribution : 0,10€

### Cuve de ravitaillement 450L fuel 12V 45 l/min

Cuve en polyéthylène rotomoulées. Support pistolet intégré. Bouchon de remplissage Ø 110mm.  
Pompe électrique auto-amorçante 12V (PIUSI). Pistolet à arrêt automatique. Câble d'alimentation 4m avec pinces. Flexible de distribution 4m  
Passage de fourches pour chariot élévateur, sangles.

<b>Réf.</b>	<b>08040</b>	<b>08041</b>
Capacité	450L	
Débit	45 l/min	
Longueur	1150mm	
Largeur	800mm	
Hauteur	750mm	
Poids	40kg	46kg



450L

Sans capot

**805,00€**  
Réf. 08040



Avec capot

**935,00€**  
Réf. 08041

### Cuve de stockage fuel PEHD double paroi 1500L

Pour le stockage du Gasoil, du Fuel et du GNR.  
PEHD - Double paroi.  
Dimensions cuve : L.1720 x l.770 x h.1720m.

<b>Réf.</b>	<b>08127</b>
	Avec pompe DRAKKAR réf.08599
Capacité	1500L
Tension	230V
Débit	60 l/min
Poids	115kg

Descriptif

- Livrée avec :
- Canne complète
- Support de pompe + 4 vis
- Station gasoil livrée pré-montée sur platine avec :
- Tuyau de refoulement en caoutchouc longueur 6m
- Kit d'aspiration longueur 3m - 1"
- Pistolet à arrêt automatique avec raccord tournant
- Filtre
- Compteur mécanique 4 chiffres
- Raccords



1500L

**1370,00€**  
Réf. 08127

Dont éco-contribution : 0,25€



### Cuve de stockage fuel PEHD double paroi 2000L

Pour le stockage du Gasoil, du Fuel et du GNR.  
PEHD - Double paroi.  
Dimensions cuve : L.2200 x l.770 x h.1700mm.

<b>Réf.</b>	<b>08117</b>
	Avec pompe DRAKKAR réf.08599
Tension	230V
Débit	60 l/min
Poids	156kg

Descriptif

- Livrée avec :
- Canne complète
- Support de pompe + 4 vis
- Station gasoil livrée pré-montée sur platine avec :
- Tuyau de refoulement en caoutchouc longueur 6m
- Kit d'aspiration longueur 3m - 1"
- Pistolet à arrêt automatique avec raccord tournant
- Filtre
- Compteur mécanique 4 chiffres
- Raccords



2000L

**1899,00€**  
Réf. 08117

Dont éco-contribution : 0,25€



### Pompe à levier manuelle AdBlue®

0,33L par coup.  
Pour AdBlue®, eau, alcool et liquide volatil.  
Adaptable sur fût.  
Filetage de raccordement 2" Gaz.  
Joint viton.  
Canne télescopique de 640 à 900mm.



15,5 l/min

640 à 900 mm

**27,00€**

Réf. 10346

### Pompe à levier manuelle AdBlue®

0,5L par coup. Spécialement conçue pour l'AdBlue®.  
Pour fût 60 à 200L. Applications : huile haute densité, détergent, savons, antigel, lave glace, produits chimiques agricoles, AdBlue®... Tube 900mm. Joint EPDM. En carton.

**NOUVEAU**

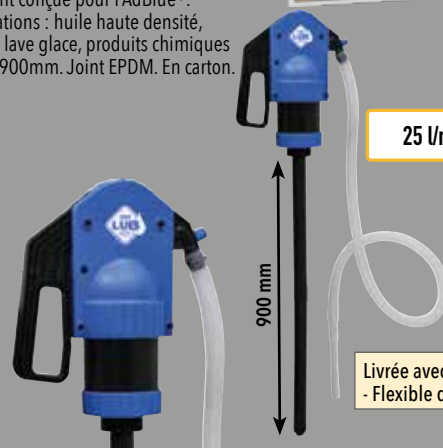

25 l/min

900 mm

**30,90€**

Réf. 08448

Livrée avec :  
- Flexible de 1,5m

### Kit pompe AdBlue® 230V

Pompe auto-amorçante.



Réf.	08515
Débit	34 l/min
Puissance	330W
Poids	10,5kg

Livré avec :  
- Pistolet manuel  
- Tuyau de refoulement Ø 19mm, 6m  
- Tuyau d'aspiration Ø 19mm, 1,5m  
- Crépine  
- Raccords et colliers



**343,90€**

Réf. 08515

Dont éco-contribution : 0,30€

### Station AdBlue® 230V pour fût

Pour urée, eau, lave glace...  
IP 55.  
Livrée sans fût.



Réf.	08520
Débit	34 l/min
Puissance	330W
Poids	7,8kg

Livrée avec  
- Pompe avec raccord 3/4"  
- Pistolet manuel  
- Tuyau de refoulement Ø 19mm, 6m  
- Tuyau d'aspiration Ø 19mm, 0,5m  
- Canne d'aspiration longueur 110cm  
- Raccord SEC



**409,00€**

Réf. 08520

Dont éco-contribution : 0,30€

### Kit pompe AdBlue® 230V pour cuve IBC

Pour urée, eau, lave glace...  
IP 55.  
Livrée sans cuve.

**LES +**  
→ Pistolet automatique



Réf.	08597
Débit	34 l/min
Puissance	330W
Poids	14kg



**539,00€**

Réf. 08597

Dont éco-contribution : 0,25€

### Cuve de ravitaillement mixte 12V fuel/AdBlue®

Capacité compartiment fuel/gasoiil : 400L.  
Capacité compartiment AdBlue® : 50L.  
Passage pour fourches de manutention.



Réf.	08039
Débit	Fuel 40 l/min-AdBlue® 17 l/min
Longueur	1150mm
Largeur	800mm
Hauteur	860mm

**450+50L**  
Cuve mixte  
AdBlue®/Fuel

**LES +**  
→ Avec couvercle cadenassable  
→ Faible encombrement : peut-être placé dans tous les véhicules  
→ Cuve AdBlue® amovible indépendante



**1365,00€**

Réf. 08039

Dont éco-contribution : 0,10€

### Distributeur mobile AdBlue® 12V

Avec pistolet à arrêt automatique, pompe 12V auto-amorçante.  
Câble électrique de 4m.  
Tuyau de refoulement longueur 4m.  
Livré monté.



**NOUVEAU**

**LES +**  
→ Pistolet automatique

Réf.	08621
Capacité	75L
Débit	10 l/min
Puissance	100W
Poids	15kg



Livré avec :  
- 2 raccords 3/4" BSP  
- Support de pistolet

**515,00€**

Réf. 08621

Dont éco-contribution : 0,10€

**Chargeur électronique automatique 6-12V**

Maintient la charge avec contrôle électronique du courant de charge, interruption et reprise automatique (TRONIC), pour la charge des accumulateurs au plomb avec tension 6/12V, WET,GEL,AGM,SPIRAL/MF,START-STOP.

<b>Réf.</b>	<b>04501</b>
Modèle	DEFENDER 8
Puissance	15W
Capacité nominale de ref AH 15H min max	2/20

**29,50€**

Réf. 04501

Dont éco-contribution : 0,04€

**Chargeur électronique 6-12V**

Charge automatique + test de la batterie et de l'alternateur.

<b>Réf.</b>	<b>04509</b>
Modèle	T-CHARGE 12 EVO
Puissance	55W
Capacité nominale de ref AH 15H min max	2/70A

**83,50€**

Réf. 04509

Dont éco-contribution : 0,09€

**Chargeur électronique 12-24V**

Chargeur de batterie intelligent, avec contrôle électronique du courant de charge, interruption et reprise automatique. 3 niveaux de courant de charge. Signalisation par Leds : état de charge de la batterie, inversion de polarité.

<b>Réf.</b>	<b>04436</b>
Modèle	T-CHARGE 20
Puissance	110W
Capacité nominale de ref AH 15H min max	5/180A

**129,00€**

Réf. 04436

Dont éco-contribution : 0,15€

**Chargeur électronique 12-24V**

Chargeur de batterie, dispositif de maintien de charge et testeur électronique multifonction pour batteries WET, GEL, AGM, MF, PbCa, EFB, Li à 12V / 24V avec afficheur CL. Fonction BOOST pour charge rapide.

<b>Réf.</b>	<b>04437</b>
Modèle	T-CHARGE 20 EVO
Alimentation	230V
Capacité nominale de ref AH 15H min max	5/180A

**150,00€**

Réf. 04437

Dont éco-contribution : 0,17€

**Booster portable 12V**

<b>Réf.</b>	<b>04544</b>
Modèle	DRIVE MINI 12V
Courant de démarrage	300A
Courant de démarrage en crête	500A
Capacité batterie	6500mAh
Dimensions	135x78x15mm
Poids	0,40kg



12V

**92,50€**

Réf. 04544

Dont éco-contribution : 0,02€

**Booster portable 12V**

<b>Réf.</b>	<b>04540</b>
Modèle	DRIVE 13000
Courant de démarrage	450A
Courant de démarrage en crête	800A
Capacité batterie	12000 mAh
Dimensions	175x75x30mm
Poids	0,92kg

**170,00€**

Réf. 04540

Dont éco-contribution : 0,09€

Livré avec câbles de démarrage, divers connecteurs pour mobiles, prise allume-cigare et adaptateur secteur.

**Chargeur démarreur sur roues 12/24V**

Chargeur - démarreur pour la charge des accumulateurs à électrolyte libre (WET) avec tension 12/24V et le démarrage de tous les types de voitures, fourgons et camions légers.

<b>Réf.</b>	<b>04556</b>
Modèle	SPRINTER 6000 Start
Alimentation	230V
Puissance absorbée charge-démarrage	2,2/12kW
Courant de démarrage	570A
Capacité nominale de ref AH 15H min max	20-1550 A/h



570A

**389,00€**

Réf. 04556

Dont éco-contribution : 2,63€

**Booster portable 12/24V**

Démarrageur multifonctions au lithium équipé de :  
- 2 sorties USB (1A-2.1A) pour la charge  
- 2 lampes LED à haute intensité pour l'illumination fixe ou d'urgence  
Compact et robuste, il est conçu pour un usage professionnel.  
Fourni avec câbles de démarrage, fiche allume-cigare et câble d'alimentation 230V.

<b>Réf.</b>	<b>04545</b>
Modèle	DRIVE PRO 12V/24V
Tension de démarrage	12-24V
Courant de démarrage	500A
Courant de démarrage en crête	2000A
Capacité batterie	24000mAh
Dimensions	190x80x70mm
Poids	1,5kg

**399,00€**

12-24V

Réf. 04545

Dont éco-contribution : 0,24€



### Cagoule de soudage teinte fixe

**SODIS ARC**

GARANTIE **2** ANS

Teinte fixe 11. Champ de vision : 98x35mm  
2 capteurs  
- Soudage ARC-MIG/MAG  
- Teinte claire : DIN 3  
Norme EN379 (1/2/1/2)  
Finition couleur noire  
Poids avec cellule : 430g



**29,90€**

Réf. 05761

Dont éco-contribution : 0,03€

### Cagoule de soudage teinte variable

**DRAKKAR**  
ÉQUIPEMENT

NOUVEAU GARANTIE **3** ANS

Champ de vision : 100x67mm  
Cellule : 133x114x9mm  
4 capteurs  
Fonction meulage  
Teinte foncée variable : DIN 5-9/9-13  
Teinte claire : DIN 4  
Norme : 1/1/1/2  
Poids : 520g



Réf.	Descriptif	Prix unitaire	Dont éco-contribution
05886	design robot.	92,90€	0,03€
05887	design street art.	92,90€	0,03€
05888	design tête de mort.	92,90€	0,03€

### Poste à souder INVERTER, MMA "FUSION 160"

**DRAKKAR**  
ÉQUIPEMENT

NOUVEAU GARANTIE **3** ANS

Pour électrodes rutiles, basiques, inox, fonte Ø 1,6 à 4mm, Ø 3,2mm en continu.  
Dispositifs Arc force, Anti-stick, Hot start.  
Protection +/- 15% sur les variations de tension.  
Peut être branché sur groupe électrogène de 7kW.

Réf.	05155
Modèle	Fusion 160
Plage de réglage	20 à 160A
Electrodes utilisables	1,6 à 4mm
Facteur de marche à 40°C	92A à 60% - 160A à 20%

Livré avec :  
- Câble de soudage 2m  
- Porte électrode  
- Câble d'alimentation 2m



**192,90€**

Réf. 05155

Dont éco-contribution : 0,10€

### Poste à souder INVERTER, MMA

**TELWIN**  
JOIN THE INNOVATION

GARANTIE **2** ANS

Poste à souder inverter à électrodes, MMA, en courant continu.  
Peut être branché sur groupe électrogène de 6kW.

Réf.	05127
Modèle	Force 165
Tension réseau	230V
Electrodes utilisables	1,6 à 4mm
Facteur de marche à 20°C	150 A 60%
Dimensions	300x125x225mm

Livré avec :  
- Câble avec pince de masse  
- Câble avec porte électrode  
- Un marteau brosse  
- Un masque à main



**245,90€**

Réf. 05127

Dont éco-contribution : 0,10€

### Poste à souder INVERTER, MMA-TIG

**TELWIN**  
JOIN THE INNOVATION

NOUVEAU GARANTIE **2** ANS

Poste de soudage inverter à électrode, MMA et TIG, en courant continu (DC) avec amorçage à rainure.  
Pour électrodes acier, inox, fonte, cellulosiques, basiques.  
Dispositifs Arc force, Anti-stick, Hot start.  
Multi-protections.

Réf.	05119
Modèle	Technology 238 XT CE/MPGE XT
Plage de réglage	5 à 200A
Electrodes utilisables	1,6 - 4mm
Facteur de marche à 40°C	140A à 60%
Dimensions	375x500x220mm

**LES +**  
→ Multi-protections  
→ Pour groupe électrogène

Livré avec :  
- Kit accessoires MMA  
- Valise aluminium



**545,00€**

Réf. 05119

Dont éco-contribution : 0,30€

### Poste à souder INVERTER MIG-MAG Synergic

**TELWIN**  
JOIN THE INNOVATION

NOUVEAU GARANTIE **2** ANS

Poste de soudage inverter à fil MIG-MAG/FLUX/BRAZING/MMA/TIG DC- LIFT contrôlé par microprocesseur.

Réf.	05172
Modèle	Maxima 200 Synergic
Plage de réglage	20 - 170A DC
Facteur de marche à 40°C	140A à 20% MIG-120A à 30% MMA/TIG
Diamètre du fil d'acier	0,6 - 0,8mm
Diamètre du fil d'aluminium	0,8 - 1mm
Diamètre du fil de brasage	0,8
Diamètre du fil fourré	0,8 - 1,2mm
Diamètre du fil inox	0,8mm

Bobine max 5kg 200mm.

#### INFO

Equipé pour fil fourré.  
Pour fil classique prévoir un kit gaz avec détendeur.

Livré avec :  
- Torche MT15 3m  
- Câble 1,8m  
- Pince de masse

**685,00€**

Réf. 05172

Dont éco-contribution : 0,30€



### Boîte de rangement avec panier

Poignée solide en aluminium, loquets en polyamide, matériel aussi résistant que le métal mais qui ne rouille pas. Equipé de plateau porte-outils. Fonction d'atelier portable : grâce à une poignée spécialement conçue, vous pouvez transformer votre boîte à outils en une mini table à outils.

Réf.	Dimensions
72754	450x350x350mm



1 Avec organisateur

**31,50€**

Réf. 72754

### Mallette de rangement COBOX 12 godets

12 bacs à bec amovibles. Couvercle en polycarbonate. Matériel ultra résistant. Fermetures et connecteurs en polyamide, matériel aussi résistant que le métal. Résistance à la pénétration de l'eau et de la poussière grâce au joint élastique dans le couvercle. Poignée solide.

Réf.	Dimensions
72711	531x379x77mm



**35,90€**

Réf. 72711

### Caisse à outils à roulettes COBOX avec poignée télescopique

Poignée télescopique. Grandes roues avec couche de caoutchouc. Axe en métal. Grande capacité (60kg charge max). Excellente maniabilité. 2 séparateurs amovibles. Résistance à la pénétration de l'eau et de la poussière grâce au joint élastique dans le couvercle - Certificat IP 66.

Réf.	Volume	Dimensions
72732	50L	600x460x765mm



**99,00€**

Réf. 72732

### Set de 2 caisses à outils COBOX

1 Réf.72732 Poignée télescopique. Grandes roues avec couche de caoutchouc. Axe en métal. Grande capacité. Excellente maniabilité. (60 kg charge max.)

2 Réf.72741 Connecteurs et fermetures durables en polyamide. Joint élastique, protection contre l'eau et la poussière. Plateau porte-outils. Système d'attache entre les modules par clips PVC. 19L - Dim : 450x260x224mm.

Réf.	Dimensions
72731	600x460x765mm

**127,50€**

Réf. 72731



### Set de 3 caisses à outils COBOX

1 Réf.72732 Poignée télescopique. Grandes roues avec couche de caoutchouc. Axe en métal. Grande capacité. Excellente maniabilité. 2 séparateurs amovibles. (60 kg charge max.)

2 Réf. 72717 2 séparateurs amovibles. Construction renforcée. Dimensions : 585x385x320mm

3 Réf.72710 12 bacs à bec amovibles. Couvercle en polycarbonate. Matériel ultra résistant. Construction renforcée. Dimensions : 582x387x131mm

Réf.	Dimensions
72729	600x460x835mm

**215,00€**

Réf. 72729



### Set de 3 caisses à outils COBOX sur plateau à roulettes

1 Réf.72724 2 grandes roues avec couche de caoutchouc. 2 roues pivotantes en métal avec freins. Axe en métal. Grande capacité. Excellente maniabilité. (100 kg charge max.)

2 Réf.72718 2 séparateurs amovibles. Construction renforcée. Dimensions : 585x385x420mm

3 Réf.72717 2 séparateurs amovibles. Construction renforcée. Dimensions : 585x385x320mm

4 Réf.72716 2 organisateurs dans le couvercle en polycarbonate. 6 bacs à bec amovibles. 2 séparateurs amovibles. Construction renforcée. Dimensions : 585x385x190mm

Réf.	Dimensions
72728	745x510x1020mm

**250,00€**

Réf. 72728



### Bacs de rangement

Réf.	Capacité	Couleur	Dimensions Lgxlgh	Prix unitaire	Dont éco-contribution
17720	20L	Bleu	390x290x230mm	5,00€	0,10€
17759	30L	Bleu	441x345x235 mm	6,50€	0,10€
17750	50L	Bleu	560x410x295mm	12,90€	0,17€



Bacs empilables.



### Caisses de stockage et transport

Couleur bleue. Qualité alimentaire.  
Porte étiquette. Empilable.  
Idéal pour le transfert entre dépôt ou livraison client,  
alimentaire, pharmacie, pièces...

Réf.	Capacité	Dimensions Lgxlgh	Prix unitaire
72702	39L	600x400x240mm	37,00€
72703	58L	600x400x340mm	42,90€
72704	75L	600x400x440mm	49,90€



NOUVEAU



### Étagère métallique 1250kg



Charge maxi : 1250kg.  
5 tablettes bois à emboîter.  
250kg par tablettes.  
L.900xl.450xh.1800mm.  
Poids : 20kg.

GARANTIE 2 ANS

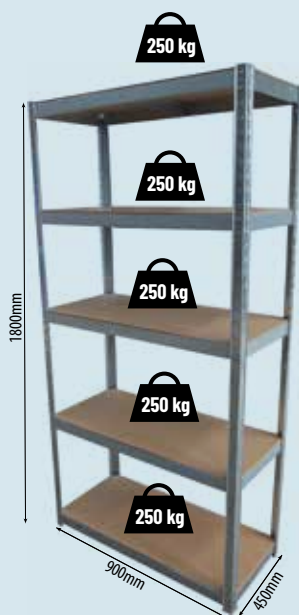

55,90€

Réf. 09063

Dont éco-contribution : 1,80€

### Etagère métallique 1250kg



Charge maxi : 1250kg.  
5 tablettes à emboîter.  
250kg par tablettes.  
L.900xl.450xh.1800mm.  
Poids : 20kg.

GARANTIE 2 ANS

NOUVEAU

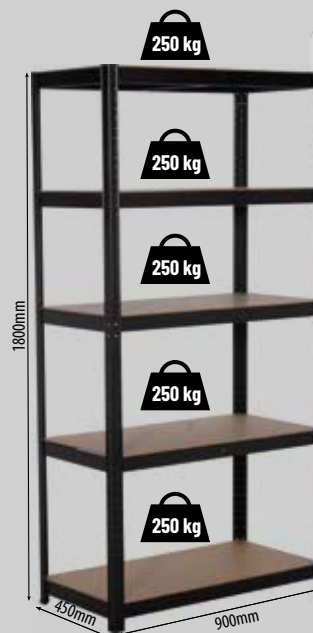

57,50€

Réf. 09070

Dont éco-contribution : 1,80€

### Etagère métallique 800kg



Charge maxi : 800kg.  
4 tablettes à emboîter. 200kg par tablettes.  
L.910xl.450xh.1670mm.  
Poids : 16,4kg.

NOUVEAU GARANTIE 2 ANS

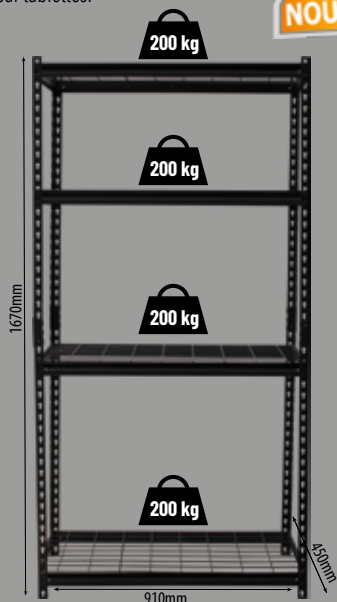

68,90€

Réf. 09009

Dont éco-contribution : 0,47€

### Etagère rayonnage d'atelier 2000kg



Charge maxi : 2000kg.  
4 tablettes. 500kg par tablettes.  
3 renforts par niveau.  
L.1829xl.610xh.1829mm.

GARANTIE 2 ANS

NOUVEAU



257,00€

Réf. 09006

Dont éco-contribution : 1,50€

### Bol magnétique

ACIER INOX. Aimant avec caoutchouc.  
Anti-rayures. Ø 150mm. En blister.



GARANTIE  
**2**  
ANS



**3,60€**

Réf. 05776

### Bol magnétique pliable

Ø 135mm.  
Hauteur (déplié) : 90mm.



GARANTIE  
**3**  
ANS



**7,05€**

Réf. 05861

LES +  
→ Pliable

### Crochet magnétique avec velcro

En blister.



GARANTIE  
**3**  
ANS

Réf.	05843
Capacité	2,8kg
Dimensions	51x46mm



**4,15€**

Réf. 05843

### Lot de 2 crochets magnétiques

En blister.



GARANTIE  
**2**  
ANS

Réf.	05845
Capacité	3,6kg
Dimensions	37x36mm



**4,15€**

Réf. 05845

### Barre de rangement magnétique

En blister.

Réf.	Longueur
05832	30cm
05830	46cm



**7,00€**

Réf. 05830



GARANTIE  
**3**  
ANS



**14,20€**

Réf. 05832

### Caisse à outil métallique

2 poignées.



GARANTIE  
**2**  
ANS

Réf.	Dimensions	Poids
15731	5 compartiments. 430x200xht.205 mm	2,8kg



**22,30€**

Réf. 15731

### Caisse à outil métallique

2 poignées.



GARANTIE  
**3**  
ANS

Réf.	Dimensions	Poids
15718	5 compartiments. 550x200x209mm	4kg



**41,50€**

Réf. 15718

### Roue jockey jante PVC

Réf.	17548	17549
Charge maxi	80kg	150kg
Diamètre	du tube : 35mm	du tube : 48mm
Roue	160x40mm	200x50mm
Bandage	Caoutchouc	Caoutchouc
Jante	PVC	PVC
Poids	2,6kg	3,9kg

80kg  
**19,50€**  
Réf. 17548



150kg  
**19,50€**  
Réf. 17549



GARANTIE  
**2**  
ANS

### Roue jockey jante acier

Réf.	16549
Charge maxi	150kg
Diamètre	du tube : 48mm
Roue	200x50mm
Bandage	Caoutchouc
Jante	Acier
Poids	4,2kg

150kg  
**19,50€**  
Réf. 16549



GARANTIE  
**2**  
ANS

### Bride pour roues jockey

Réf.	17547
Diamètre	35mm
Entraxe	105mm (fixation)
Poids	0,7kg



**6,20€**  
Réf. 17547

### Antivol de remorque universel

NOUVEAU

En fonte d'aluminium.  
Pour boule d'attelage Ø50mm.  
11 positions de verrouillage.  
Livré avec 3 clés.  
En blister.

Réf.	Poids
18009	0,90kg



**17,50€**  
Réf. 18009

GARANTIE  
**2**  
ANS

### Antivol de remorque

Pour les remorques stationnées.  
Livré avec la patte de verrouillage qui peut être introduite des 2 côtés.

Réf.	17525
Dimensions	232x195x118mm
Poids	2,535kg
Conditionnement	boîte



**22,90€**  
Réf. 17525

### Câble de sécurité avec crochet

**AL-KO**

Réf.	18114
Utilisation	Pour commande de freinage tous timons V et carrés
Longueur	950mm

GARANTIE  
**2**  
ANS



**7,00€**  
Réf. 18114

### Câble de sécurité avec anneau

**AL-KO**

Réf.	18115
Utilisation	Pour commande de freinage FA0,9, FA1,4, FA1,5, FA2,5, FA3,5
Longueur	1900mm

GARANTIE  
**2**  
ANS



**28,50€**  
Réf. 18115

### Tête d'attelage

**AL-KO**

Pour boule Ø 50 mm.  
PTAC 750 kg.

Réf.	Dimensions timon
16550	carré de 50mm

GARANTIE  
**2**  
ANS



**15,70€**  
Réf. 16550

### Cache boule caoutchouc

NOUVEAU

Ø 50 mm.  
Type balle de golf.



**2,15€**  
Réf. 16930

### Cache boule caoutchouc

Ø 50 mm.  
Avec anneau de retenue.



**7,90€**  
Réf. 16964

### Axe à boule

**AL-KO**

Pour chape mixte.  
Ø boule : 50mm.

Réf.	16906
Diamètre	24mm (axe)
Poids	1,1kg

GARANTIE  
**2**  
ANS



**60,50€**  
Réf. 16906



### Crochet mixte d'attelage 3,5T

Charge de traction maxi : 3500kg.



Réf. 17565

Réf. 17566

Réf.	17565	17566	17567	17568	17569
2 trous	2 trous	4 trous	4 trous	4 trous	4 trous
Ø de perçage	17mm	10,5mm	13mm	17mm	17mm
Entraxe	90mm	83x56mm	85,7x44,5mm	90x40mm	90x50mm
Poids	4,4kg	4,4kg	4,4kg	4,4kg	4,4kg
<b>Prix unitaire</b>	<b>190,00€</b>	<b>185,90€</b>	<b>185,90€</b>	<b>189,90€</b>	<b>189,90€</b>

### Chape mixte d'attelage 3,5T avec axe à boule

Axe Ø 25mm.  
Charge de traction à la rotule : 1,5 Tonnes.  
Charge de traction à l'anneau : 3,5 Tonnes.  
Boule Ø 50mm.



Réf. 17576

Réf. 17577

Réf.	17576	17577	17578	17579	17580
2 trous	2 trous	4 trous	4 trous	4 trous	4 trous
Ø de perçage	17mm	10,5mm	13mm	17mm	17mm
Entraxe	90mm	83x56mm	85,7x44,5mm	90x40mm	90x50mm
Poids	2,7kg	2,7kg	2,7kg	2,7kg	2,7kg
<b>Prix unitaire</b>	<b>139,00€</b>	<b>133,00€</b>	<b>133,00€</b>	<b>139,00€</b>	<b>133,00€</b>

### Jeu de 2 rampes aluminium

Droites.  
Profilé rainuré anti-dérapant.



Réf.	15195
Lot de	2 rampes
Charge supportée par paire	400kg
Poids par paire	6,6kg
Dimensions	1500x215x36mm

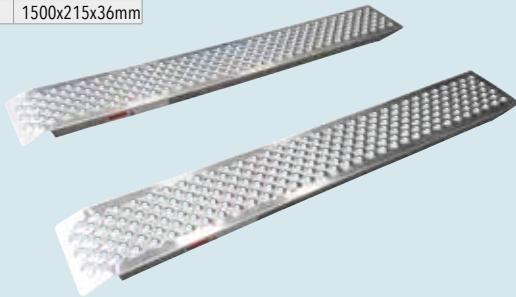

400kg

**99,00€**  
Réf. 15195

### Jeu de 2 rampes acier pliées

Pliables en 3 parties.



Réf.	15185
Lot de	2 rampes
Charge supportée par paire	500kg rampes dépliées / 1600kg rampes pliées
Poids par paire	28kg
Dimensions	2000 x 250 x 50mm

**LES +**  
→ Double fonction : rampe de chargement ou rampe de levage



500 à 1600kg

**135,90€**  
Réf. 15185

### Treuil de traction manuel sans câble

Horizontal.  
Livré sans câble.



1100kg

**39,90€**  
Réf. 15411

Réf.	15411
Force de travail	1100kg
Nombre de vitesse	2
Démultiplication	4:1 - 8:1
Capacité du tambour	10m
Poids	4kg

### Treuil de traction manuel avec câble et crochet

Horizontal. Avec câble de 10m et crochet.



450kg

**37,00€**  
Réf. 15412

Réf.	15412	15413
Force de travail	450kg	1100kg
Nombre de vitesse	1	2
Démultiplication	4:1	4:1 - 8:1
Diamètre du câble	4,5mm	5,6mm
Capacité du tambour	10m	10m
Poids	3,8kg	5,8kg

1100kg

**49,90€**  
Réf. 15413

### Treuil de traction manuel avec sangle

Horizontal.  
Avec sangle de 7m - largeur 50mm.



600kg

**45,90€**  
Réf. 15416

Réf.	15416
Force de travail	600kg
Nombre de vitesse	1
Démultiplication	4:1
Capacité du tambour	7m
Poids	3,9kg

### Treuil de traction électrique 12V 1800kg

Pour charge roulante. Moteur 12V - 900W.  
Câble Ø 6mm 13,5m. Commande à distance 3m.  
Câble d'alimentation 1,80m. Débrayage manuel.  
Inversion de sens par commande électrique.  
Livré avec boîte à rouleaux et platine de fixation.  
Dim. 354x117x123mm. Poids : 13kg.

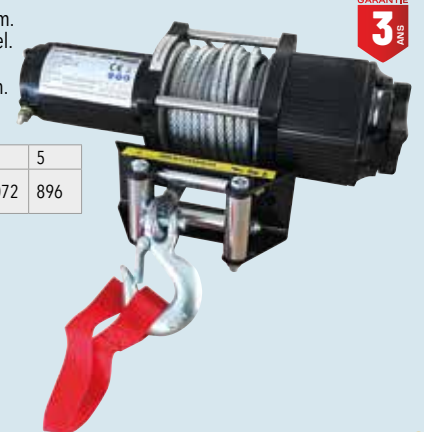

1800kg  
Câble 13,5m

**295,00€**  
Réf. 15244

Niveau d'enroulement	1	2	3	4	5
Poids/niveau d'enroulement (kg)	1814	1278	1167	1072	896

**Prise 3 plots femelle ABS**

2 points de fixation.

Réf.	Conditionnement
16440	vrac

**3,45€**

Réf. 16440



**Prises 3 plots femelle ABS**

4 points de fixation.

Réf.	Conditionnement
16444	vrac

**2,75€**

Réf. 16444



**Fiche 3 plots mâle ABS**

Avec capuchon.

Réf.	Conditionnement
16446	vrac

**2,75€**

Réf. 16446



**Socle femelle ABS**

7 plots.

Réf.	Conditionnement
17124	vrac

**2,65€**

Réf. 17124



**Socle femelle métallique**

7 plots.

Réf.	Conditionnement
17111	vrac

**4,15€**

Réf. 17111



**Socle femelle métallique**

7 plots

Réf.	Conditionnement
16111	vrac

**4,60€**

Réf. 16111



**Fiche mâle ABS**

7 plots.

Réf.	Conditionnement
16122	vrac

**2,45€**

Réf. 16122



**Fiche mâle métallique**

7 plots.

Réf.	Conditionnement
16110	vrac

**2,75€**

Réf. 16110



**Prolongateur ABS**

7 plots.

Réf.	Conditionnement
16115	vrac

**2,95€**

Réf. 16115



**Rallonge de rampes d'éclairage**

Câble Lg 7,50m. Prise Mâle et Femelle 7 plots.

Réf.	Conditionnement
16117	5 fils vrac

**19,50€**

Réf. 16117



**Fiche mâle 13 plots**

Réf.	Conditionnement
17638	vrac

**4,10€**

Réf. 17638



**Socle femelle 13 plots**

Réf.	Conditionnement
17636	vrac

**4,90€**

Réf. 17636



**Mini adaptateur**

13 plots femelles. 7 plots mâles.

Réf.	Conditionnement
17616	vrac

**4,10€**

Réf. 17616



**Adaptateur**

13 plots mâles. 7 plots femelles. Pour véhicules allemands.

Réf.	Conditionnement
17615	vrac

**4,10€**

Réf. 17615



### Kit de réparation pneus

Composition :

- 1 outil alésoir (pour préparer l'entrée de la tresse dans le pneu)
  - 1 porte-tresse (permettant de positionner la tresse correctement dans le pneu)
  - 5 tresses de réparation
  - 1 tube de colle vulcanisante 12ml
- En blister.



**7,90€**

Réf. 17193

### Kit de réparation "champignons" pour pneus TUBLESS

Nécessaire d'atelier MINICOMBI A6.

Composition :

- 20 Minicombi A6
- 2 x 25g Spécial ciment BL FAST DRY
- 1 x fraise HSS Ø 6 mm

Réparation rapide et fiable pour tous types de pneumatiques. Utilisable à chaud ou à froid.

Réf.	Conditionnement
16655	carton



**102,90€**

Réf. 16655

### Contrôleur de pression digital

Bi-matière. Avec éclairage en bout.

Ecran rétro-éclairé : lecture facile. Gradué de 0,4 à 7 bar. Affichage en bar, psi, kpa, kg/cm<sup>2</sup> par simple pression de bouton. Mise en veille automatique. En blister.

Livré avec :

- 2 piles longue durée LR44 3V Li-ion



**7,90€**

Réf. 06348

Dont éco-contribution : 0,01€

### Contrôleur de pression digital, multi-fonctions

Bi-matière. Poignée ergonomique anti-dérapante.

Fonction lampe de poche, brise vitre voiture et coupe ceinture. Avec lumière rouge d'urgence. Ecran rétro-éclairé : lecture facile. Gradué de 0,3 à 10,3 bar. Affichage en bar, psi, kpa, kg/cm<sup>2</sup> par simple pression de bouton. Mise en veille automatique. En blister.

Livré avec :

- 2 piles AAA



**17,00€**

Réf. 06349

Dont éco-contribution : 0,04€

### Kit de réparation pour chambre à air VL

Nécessaire de réparation auto/moto. Composé de 7 rustines + colle + râpe.



**7,10€**

Réf. 16626

### Kit de réparation pour pneu tubeless Smart Repair

Le kit SMART REPAIR répare tous types de crevaison en 15min.

Le gel SLIME répare les crevaisons jusqu'à 6mm de diamètre, sur la bande de roulement ou sur le flanc du pneu.

Gel de couleur verte, élaboré à base de glycérine et de fibres végétales.

Livré avec :

- Compresseur 12V
- Recharge 473ml munie d'un démonte obus
- Prise alimentation 12V
- Cordon de connexion à la valve
- Adaptateurs pour le gonflage d'objet de plage, ballons,...
- Trousse de rangement



**29,90€**

Réf. 17297

Compatible avec tous types de pneus. Compatible TPMS - capteurs de valves électroniques. Pouvoir d'obturation maximum. Se loge facilement dans le coffre.

### Mini compresseur 12V

Pression 3,5 bar.

3 à 5 minutes par roue.

Lampe à LED.

3 adaptateurs inclus.

Câble électrique 3m avec prise allume cigare.

Dimensions : 220x100x75mm.

Poids : 2kg.



**33,90€**

Réf. 11250

Livré avec une sacoche.

### Gyrophare LED double flash

Homologué R65-R10. Bitension 12/24V. 20W. 45 LED. IP65. En boîte carton.

**NOUVEAU**

**SODIFLASH**

GARANTIE **3** ANS

Sur tige flexible

**19,90€**

Réf. 16301



Diamètre	129mm
Hauteur	211mm
IP	IP65

A plat

**19,90€**

Réf. 16303



Diamètre	121,5mm
Hauteur	141mm
IP	IP66

Magnétique

**21,50€**

Réf. 16305



Diamètre	121,5mm
Hauteur	141mm
IP	IP66

### Gyrophare LED extra plat

Homologué R65-R10. Bitension 12/24V. 20W. 45 LED. Double flash. 130 flashes par minute. Cabochon orange incassable en polycarbonate. En boîte carton. IP66.

**SODIFLASH**

**NOUVEAU**

GARANTIE **3** ANS



Diamètre	150mm
Hauteur	55mm

A plat

**19,90€**

Réf. 16310



Diamètre	108mm
Hauteur	148mm

Sur tige flexible

**21,50€**

Réf. 16311



Diamètre	150mm
Hauteur	75mm

Magnétique

**24,50€**

Réf. 16312

### Gyrophare LED PEGASUS 3 fonctions

Homologué R65 - R10. Protection IP54. 10-30V. Consommation : 9W. Cabochon en polycarbonate. Modes de Flash : Rotatif, Flash, Double flash multifonctions. Flash par minute : 125.

**CEC**

**NOUVEAU**

GARANTIE **2** ANS

Led orange

FABRIQUE EN SUISSE



Diamètre	143mm
Hauteur	74mm

A plat

**77,50€**

Réf. 79452



Diamètre	130mm
Hauteur	131mm

Sur tige flexible

**78,90€**

Réf. 79450



Diamètre	143mm
Hauteur	74mm

Magnétique

**84,90€**

Réf. 79454

### Kit de signalisation arrière LED magnétique 7,5m

Prise 7 plots 12V  
4 fonctions : Stop - Clignotant - Position - Éclaireur de plaque  
Câble : 7,5m-5x0,4mm<sup>2</sup>. Longueur entre feux 2,5m.  
Sous coque.

**SODIFLASH**

GARANTIE **2** ANS



LED blanches.  
Cabochon orange et rouge.

**35,90€**

Réf. 17239



LED oranges.  
LED rouges.  
Cabochon transparent.

**35,00€**

Réf. 17237

### Gyrophare LED magnétique sur batterie

Homologué R10 et R65 - homologué route. 12-24V. 45 LED. 3 fonctions : simple flash/double flash/rotatif. Batterie Li-ion 7,4V 4000mA. Autonomie : 4h-4h-6h. Indicateur de charge. Embase magnétique et ventouse. IP65.

**SODIFLASH**

GARANTIE **3** ANS

Réf.	16375
Diamètre	128mm
Hauteur	140mm

**65,90€**

Réf. 16375



Livré avec :  
-1 chargeur secteur  
-1 chargeur prise allume cigare

### Rampe d'éclairage pour remorque bagagère

Prise 13 plots.  
Épaisseur tôle galvanisée: 6/10.

Réf.	16144
Câble	5x0,4mm <sup>2</sup> - 4m
Longueur	1m

**25,90€**

Réf. 16144



**SODIFLASH**

**NOUVEAU**

GARANTIE **2** ANS

13 plots

### Rampe d'éclairage LED

Rampe éclairage LED. Matière PVC.  
2 lanternes LED rouge/orange.  
2 triangles réfléchissants. 12V. Câble avec prise 7 plots.  
4 fonctions: position, stop, clignotant, éclaireur de plaque.

**SODIFLASH**

**NOUVEAU**

GARANTIE **2** ANS

Réf.	17267
Câble	7,5m
Longueur	1,22m

**41,50€**

Réf. 17267



LES +

- En PVC
- Ne rouille pas, idéal pour les remorques de bateau

### Feu arrière Miniled II 3 fonctions 12V

Stop, clignotant, feu de position.  
Câble 0,5m.  
Entraxe fixation: 130mm  
Dimensions : 150x59x20mm.

Réf.	79544
Modèle	MINILED II
Puissance	12V
Dimensions	150x59x20mm

**42,50€**  
Réf. 79544



### Feu arrière LED 3 fonctions 12-24V

Fonctions principales : Clignotant dynamique, Stop, Position.  
Montage horizontal. Entraxe de fixation : 191mm.  
Connecteur DT4. IP69K.  
Dimensions : 209x58mm.

Réf.	79528
Modèle	CTL14 LED
Descriptif	gauche / droit

**78,90€**  
Réf. 79528



### Feu arrière multipoint II 4 fonctions 12V

Stop, position, clignotant, triangle intégré.  
Connecteur 5 plots baïonnettes.  
Ampoules incluses (poirette 12V-21W - poirette 12V 21/5W - navette 12V 5W).  
Entraxe fixation 152mm.  
Dimensions : 240x140x52mm.

**Feu arrière gauche**  
**16,50€**  
Réf. 79558



**Feu arrière droit**  
**16,50€**  
Réf. 79559



### Feu arrière multipoint 5 fonctions 12V

Connecteur baïonnettes 5 plots.  
Ampoules incluses (poirette 21W - poirette 21/5W).  
Entraxe de fixation vis : 152mm.  
Dimensions : 238x140x41mm.

**Feu arrière gauche**  
**20,90€**  
Réf. 79534



**Feu arrière droit**  
**20,90€**  
Réf. 79535



### Feu arrière europoint II 6 fonctions 12V

Position, stop, clignotant, brouillard, recul et triangle intégré.  
Ampoules incluses (poirette 12V-21W - poirette 12V-10W).  
Entraxe fixation des vis : 152mm.  
Connecteur ASS2-7plots.  
Dimensions : 420x148x85mm.

**Feu arrière gauche**  
**104,90€**  
Réf. 79567



**Feu arrière droit**  
**104,90€**  
Réf. 79568



### Feu arrière LED 7 fonctions 12-24V

Fonctions feu de position, stop, recul, clignotant dynamique, anti-brouillard, éclairer de plaque, catadioptre.  
Précâblé : câble longueur 30cm.  
2 points de fixation M6x35mm.  
Entraxe : 150mm. IP67.  
Dimensions : 235x110mm.

**Feu arrière gauche**  
**62,00€**  
Réf. 16095



**Feu arrière droit**  
**62,00€**  
Réf. 16096



### Phare de travail carré 9 LED, 27W

Multivoltage 10 à 32V DC.  
Corps robuste en aluminium.  
IP68.

**10,80€**  
Réf. 17073



### Phare de travail carré LED

Multivoltage 10-32V. Précâblé : câble lg 30cm  
6000K. Aluminium. IP67.  
Éclairage de face et d'un seul côté.  
Montage côté gauche ou droit, au choix.

Réf.	16035
Faisceau	18W
Lumens	2200lm
Dimensions	105x109x61mm

**18,50€**  
Réf. 16035



### Phare de travail carré 16 LED 48W

Multivoltage 9 à 32V DC.  
Précâblé : câble longueur 40cm.  
Corps robuste en aluminium.  
IP68.  
Support en acier inoxydable.  
Fixation taille M10x25.

**20,90€**  
Réf. 79697



### Phare de travail rectangle 8 LED 40W

10 ~ 30V.  
Câble VDE 2x0,75mm<sup>2</sup>.  
Longueur câble 30cm.  
IP68.

**45,90€**  
Réf. 17096



### Kit caméra de recul

**Composition du kit :**

- 1 écran couleur 7"HD quadrivision
- 1 caméra 120°
- 1 câble de connexion rapide 15m - 4 broches
- 1 faisceau d'alimentation
- 1 télécommande

**Ecran :**

- 7" couleur HD quadrivision
- Résolution 800\*RGB\*480
- 4 entrées vidéo (caméra)
- Support en U orientable
- Alimentation 12/24V
- Contrôle OSD à l'écran
- Dimensions : 176x123x27mm

**Caméra :**

- Large champs de vision 120°
- Vision nocturne
- Alimentation 12/24V
- Pare-soleil

<b>Réf.</b>	Conditionnement
<b>16470</b>	boîte couleur

**209,00€**  
Réf. 16470



**SODIFLASH**

**NOUVEAU** GARANTIE 2 ANS

**LES +**

- Ecran 7" couleur quadrivision
- 12 et 24V
- Avec télécommande

**INFO**

Spécial pour bus et camions.

### Kit caméra 120° Wifi

Ecran LCD 7".  
Haut parleur intégré.  
12/24V - 6W.  
Livré avec 1 écran et 1 caméra.

**VIGNAL**  
LIGHTING GROUP

**NOUVEAU** GARANTIE 2 ANS



**INFO**

Enregistrement en temps réel par carte micro SD 128GB (non fournie). Plusieurs modes d'affichage. Utilisation possible avec 4 caméras max. Appariage automatique. Affichage haute définition.

**LES +**

- Capteur Jour/Nuit
- Angle de vision : 120°
- IP69K
- Portée 120m



**490,00€**  
Réf. 74505

Haute définition.  
Ne perturbe pas les ondes radio.

### Caméra vidéo de recul ou surveillance

Magnétique et sur batterie rechargeable.

**VIGNAL**  
LIGHTING GROUP

**NOUVEAU** GARANTIE 2 ANS



**LES +**

- Capteur Jour/Nuit
- Angle de vision : 110°
- IP69K

Livré avec câble de rechargement USB.

**339,00€**  
Réf. 74500



**INFO**

Téléchargement de l'application sur votre smartphone ou tablette (voir notice).

### Kit de signalisation arrière magnétique LED WIFI 4 fonctions

Prise 7 plots. Feux magnétiques 4 fonctions : stop, position, éclairage de plaque, clignotants. Avec témoin de charge sur chaque feu. Basse tension DC 5V. Récepteur : 3,7V. Fréquence de travail : 2,4G. Portée de communication 50m. Température de fonctionnement de -20°C à 50°C. IP 65.

**SODIFLASH**

**NOUVEAU** GARANTIE 2 ANS

<b>Réf.</b>	<b>16145</b>
Batterie	2200mAh
Autonomie	8h
Temps de charge	3h30

**Avec adaptateur CANBUS : évite le code erreur sur les véhicules**

Livré en mallette pvc avec émetteur 12V, prise allume-cigare, prise 7 plots, câble USB et adaptateur CANBUS (évite le code erreur sur les véhicules).

**93,90€**  
Réf. 16145



### Panneau angles morts – autocollants

Feuille de vinyle souple avec un adhésif permanent au dos. Epaisseur : 60µm. Résistant aux UV. Utilisation : intérieur et extérieur. Durée de vie garantie 6 ans. Au total 3 autocollants (au minimum) à apposer à 3 endroits différents, entre 0,90 m et 1,5 m du sol. Plus d'infos sur le site de la sécurité routière.

Dimensions : 170x250mm

**Camion**



**Dans la limite des stocks disponibles**

Réf.	Lot de	Descriptif	Conditionnement	Prix unitaire
<b>61539</b>	x 3	pour camions	sachet brochantable	<b>4,20€</b>
<b>61542</b>	x 100	pour camions	carton	<b>93,90€</b>
<b>61540</b>	x 3	pour bus	sachet	<b>4,20€</b>

**Bus**



### Panneau angles morts pour camions

Feuille de vinyle souple avec un adhésif permanent au dos. Epaisseur : 60µm. Poids : 90g/m². Utilisation : intérieur et extérieur. Durée de vie garantie 1 an.

Dimensions : 170x250mm

<b>Réf.</b>	Lot de
<b>61541</b>	x 100

**Dans la limite des stocks disponibles**

**72,00€**  
Réf. 61541

**Camion**



## Projecteur LED rechargeable, portable

Couleur de la lumière : 6500K. IP44.  
Livré avec chargeur secteur 230V-DC9V 1A,  
prise allume cigare et câble USB.

Réf.	02314	02319
Autonomie	2,5h	3,5h
Batterie	7,4V 2Ah Li-ion	7,4V 4Ah Li-ion
Temps de charge	2,5h	3h
Poids	0,955kg	1,66kg

**37,00€**  
Réf. 02314

Dont éco-contribution : 0,09€

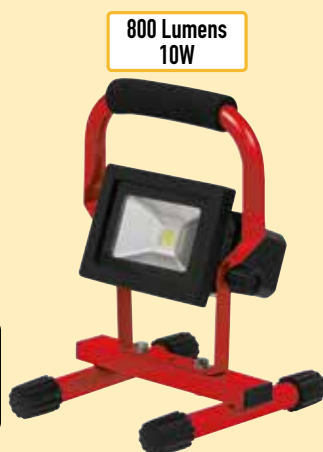

800 Lumens  
10W

**51,50€**  
Réf. 02319

Dont éco-contribution : 0,12€



1300 Lumens  
20W

**DRAKKAR**  
EQUIPEMENT

NOUVEAU

GARANTIE  
3 ANS



## Projecteur LED rechargeable, portable

Poignée articulée. Fonction power bank.  
2 modes d'éclairage : moyen et fort. Indicateur de charge. IPX3.

Réf.	02402
Autonomie	1,5h à 3h
Batterie	4400mAh Li-ion
Temps de charge	5h
Dimensions	172x128x46mm
Poids	0,46kg
Conditionnement	boite

LES +

→ Fonction powerbank

1400 Lumens  
20W



**27,90€**  
Réf. 02402

Dont éco-contribution : 0,03€

Livré avec câble USB.



GIGALUX

NOUVEAU

GARANTIE  
2 ANS

## Dalle LED carrée

A encastrer. Couleur lumière 4000K.  
Diffuseur opale anti-éblouissement.  
Design spécial anti-poussière et anti-insectes.  
Technologie anti lumière bleue.  
Garantie 5 ans / 50000h.

4000 Lumens

GIGALUX

NOUVEAU

GARANTIE  
5 ANS

Réf.	02153
Puissance	40W
Lumens	4000Lm
Dimensions	595x595x10mm
Poids	2,8kg

**49,90€**  
Réf. 02153

Dont éco-contribution : 0,20€

Disponible  
Mi-Juillet



## Boitier étanche LED T8

Connecteur rapide. Matériel ABS/PC. Clips plastiques. Presse étoupe pour pouvoir mettre les boitiers étanches en série. Diffuseur transparent. Classe énergétique A+. Tension 230V. IP65.

GIGALUX

NOUVEAU

GARANTIE  
2 ANS

120 cm  
1 Tube inclus  
1800lm

**19,50€**  
Réf. 82204

Dont éco-contribution : 0,08€



Réf.	82204	82206
Descriptif	1 tube T8 inclus	2 tubes T8 inclus
Lumens	1800lm	3600lm
Dimensions	1260x64x83mm	1260x96x83mm
Poids	1,075kg	1,575kg

120 cm  
2 Tubes inclus  
3600lm

**27,00€**  
Réf. 82206

Dont éco-contribution : 0,11€



150 cm  
2 Tubes inclus  
4400lm

Réf.	82210
Descriptif	2 tubes T8 inclus
Lumens	4400lm
Dimensions	1560x96x83mm
Poids	1,902kg

**35,90€**  
Réf. 82210

Dont éco-contribution : 0,12€

## Boitier étanche LED SMD intégrées

Matière : PC / ABS. Tension : 220/240V AC. Température de la couleur : 6000K. Couleur de la lumière : blanc froid.  
Protection IP : 65. Protection IK : 03. Finition extérieure : OPALE. Livré avec un kit de fixation.

LES +

- Possibilité de montage en série
- Haute performance
- N'éblouit pas

GIGALUX

NOUVEAU

GARANTIE  
2 ANS

120cm

**30,90€**  
Réf. 82203

Dont éco-contribution : 0,07€



Réf.	82203	82209
Lumens	2880lm	4500lm
Led	96 LED SMD	120 LED SMD
Dimensions	1140x75x66mm	1480x75x66mm
Poids	1kg	1,25kg

150cm

**37,00€**  
Réf. 82209

Dont éco-contribution : 0,09€



### Torche stylo à piles, 7 LED

Crochet magnétique pivotant 180°.  
Embout magnétique. IP44. Piles 3xAAA fournies.

Réf.	<b>02165</b>
Piles	3xAAA fournies
Autonomie	3h à 4h
Portée d'éclairage	5m



**100 Lumens**

**5,60€**  
Réf. 02165

Dont éco-contribution : 0,01€

**GIGALUX**

GARANTIE **2 ANS**

### Torche stylo rechargeable 2 LED

5400 à 6600K.  
Interrupteur au dos.  
Indicateur de charge.  
En polycarbonate et alliage d'aluminium.  
IP20.

Réf.	<b>82232</b>
Batterie	1 Li-ion 3,7V
Autonomie	3h
Portée d'éclairage	60m



**150 Lumens**

**35,90€**  
Réf. 82232

Dont éco-contribution : 0,02€

**LED LENSER**

NOUVEAU GARANTIE **5 ANS**

**LES +**

- Boîtier rectangulaire pour que la lampe ne roule pas
- Règle de 10cm sur le côté du boîtier

### Lampe de poche ultra plate rechargeable 3 + 1 LED

Eclairage en bout.  
Support magnétique, pivotant 9 positions.  
Avec crochet pivotant 360°, clip ceinture.  
Livré avec câble USB.

Réf.	<b>02222</b>
Autonomie	3h à 8h
Batterie	3,7V 2000mAh



**270 Lumens**

**LES +**  
→ Ultra plate

**32,90€**  
Réf. 02222

Dont éco-contribution : 0,01€

**DRAKKAR**  
ÉQUIPEMENT

NOUVEAU GARANTIE **3 ANS**

### Baladeuses LED rechargeables (le lot de 2)

Crochet pivotant sur 360°. Support magnétique pivotant. Câble USB.

	Petit modèle	Grand modèle
Batterie	3,7V 800mA	3,7V 2600mA
Autonomie	15h mode éco	50h mode éco
Temps de charge	2h	4-5h
LED	1 LED(2W) + 3 LED	1 LED(3W) + 6 LED
Lumens	180lm	280lm
Poids	130g	280g



**30,90€**  
Réf. 02164

Dont éco-contribution : 0,04€

**GIGALUX**

GARANTIE **2 ANS**

### Torche articulée rechargeable 6 + 5 LED

Avec crochet. Chargeur 5V 1A. Résistance aux chutes jusqu'à 2m. Avec chargeur USB. IP20.

Réf.	<b>02255</b>
Batterie	Li-ion 3,7V 1100 mAh
Autonomie	3h (6 LED)



**300 Lumens**

Livrée avec :  
- Chargeur  
- Câble USB

**31,50€**  
Réf. 02255

Dont éco-contribution : 0,02€

**DRAKKAR**  
ÉQUIPEMENT

NOUVEAU GARANTIE **3 ANS**

### Baladeuse d'atelier rechargeable LED

3 puissances d'éclairage: 600/250/100lm.  
Articulée 180°.  
Crochet multidirectionnel (360°).  
Sur socle.  
IP54.

Réf.	<b>02421</b>
Batterie	3,7V 2600mAh Li-ion
Autonomie	2h à 10h
Led	COB



**600 Lumens**

Livrée avec :  
- Câble USB 1m  
- Chargeur 5V 1A

**45,90€**  
Réf. 02421

Dont éco-contribution : 0,02€

**DRAKKAR**  
ÉQUIPEMENT

NOUVEAU GARANTIE **3 ANS**

**LES +**

- Témoin de batterie
- Base magnétique
- Prise USB avec protection étanche

### Lampe frontale sensitive 1 LED, rechargeable

En ABS.  
3 modes d'éclairage :  
- éclairage maxi 100%  
- éclairage éco  
- éclairage clignotant.  
2 couleurs de LED : rouge + blanc.  
IP54.

Livrée avec :  
- Câble de charge



**120 Lumens**

**17,90€**  
Réf. 02410

Dont éco-contribution : 0,01€

Réf.	<b>02410</b>
Autonomie	3h
Batterie	3,7V 1200mAh Li-ion
Portée d'éclairage	35m
Poids	71g

**GIGALUX**

NOUVEAU GARANTIE **2 ANS**

### Lampe frontale 1 LED rechargeable

Rechargeable par câble USB.  
Batterie Li-ion 18650.  
Corps en aluminium, finition anodisée.  
Waterproof 2m IPX8.  
Tête de la lampe orientable à 160°.

Livrée avec :  
- Câble USB



**900 Lumens**

**62,90€**  
Réf. 02199

Dont éco-contribution : 0,01€

Réf.	<b>02199</b>
Autonomie	5h à 100h
Batterie	3,6V 3400mAh Li-ion
Portée d'éclairage	200m
Poids	175g sans batterie

**LES +**

- Grande autonomie
- Très longue portée
- 6 modes d'éclairage

**DRAKKAR**  
ÉQUIPEMENT

NOUVEAU GARANTIE **3 ANS**





**Dégrippant WD40 aérosol "Le Smart" 500ml**

Avec le tube inclinable 2 positions :  
 - tube abaissé pour pulvériser largement  
 - tube relevé pour effectuer des applications précises

500ml



**8,10€**  
 Réf. 10255

**Dégrippant WD40 aérosol 200ml**

200ml

**INFO**  
 Dégrippant  
 Anti-humidité  
 Anti-corrosion  
 Lubrifiant  
 Nettoyant

**3,90€**  
 Réf. 10253



**Graisse blanche WD40 "Specialist"**

La graisse blanche au lithium WD-40 Specialist bénéficie d'une formule épaisse procurant une lubrification longue durée. Elle ne coule pas et reste adhérente sur le support. Elle réduit les coefficients de friction et facilite le fonctionnement des pièces métalliques en mouvement. La graisse blanche au lithium WD-40 Specialist résiste à des températures pouvant aller de -18°C à +145°C.

400ml

**9,60€**  
 Réf. 09980



**Lubrifiant silicone WD40 "Specialist"**

Lubrifie sans tâcher et prévient le grippage. Résiste à l'eau et protège de l'humidité. Idéal pour le métal, les plastiques, les caoutchoucs et le bois. Recommandé pour courroies, paliers, liens, outillage, glissières, valves, portes et charnières, treuils, poulies, etc... Température d'utilisation de -35°C à +200°C.

400ml

**9,60€**  
 Réf. 10038



**Dégrippant WD40 bidon de 5L**

5l

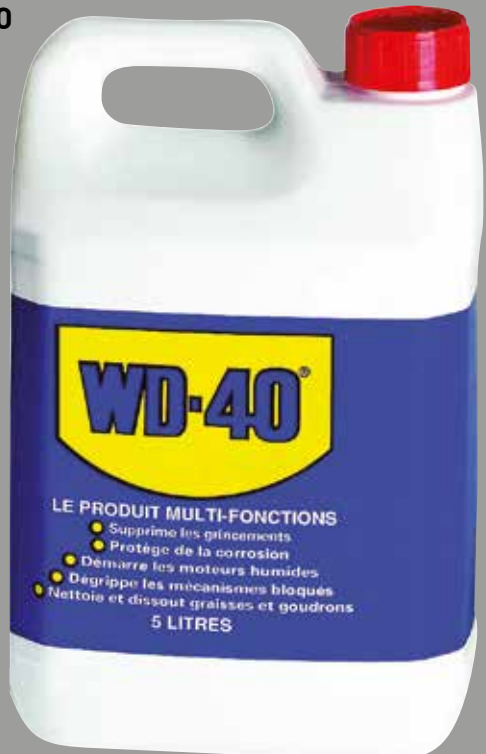

**54,00€**  
 Réf. 10200

**Nettoyant contact WD40 "Specialist"**

Nettoie efficacement le matériel électrique. Elimine les huiles, salissures, résidus de flux de soudure et la condensation. Non conducteur et compatible tous plastiques et caoutchoucs.

400ml

**9,60€**  
 Réf. 10061



## Dégrippant, lubrifiant multifonctions

DÉGRIPPE rapidement les pièces rouillées ou bloquées ( raccords, chaînes, écrous, goujons, axes, charnières, poulies, pivots... )  
 LUBRIFIE et NETTOIE les mécanismes de toutes sortes et assure le glissement (pièces mécaniques, moteurs...)  
 PROTÈGE de la corrosion les pièces métalliques et protège le matériel électrique en atmosphère humide ou saline.  
 HYDROFUGE, chasse l'humidité du matériel électrique et rétablit le contact.  
 Compatible avec les matériaux non ferreux, les isolants électriques, les matières plastiques.

**NOUVEAU**



**LES +**

- Chasse l'humidité et protège le moteur
- Dégrippe, lubrifie et aide au desserrage
- Nettoie et évite la corrosion



500ml



**5,90€**  
Réf. 24500



**1 Tee-shirt  
KARZHAN OFFERT**  
pour l'achat de la  
réf.24500.06

**33,00€**  
Réf. 24500.06



500ml



# Karrément efficace !



**45,00€**  
Réf. 24502

5L



**175,00€**  
Réf. 24506

25L

## Super dégrissant

Le super dégrissant a été spécialement développé pour assurer un dégrillage rapide des pièces rouillées ou bloquées avec une efficacité accrue.



400ml

### LES +

- Dégrillage rapide des pièces rouillées ou bloquées
- Compatibilité multisupport
- Chasse l'humidité et assure une protection antirouille

**5,00€**

Réf. 24550



## Graisse blanche

Compatible avec les joints en caoutchouc, Nylon, Téflon, silicone, néoprène, etc... Résiste à des charges importantes.



400ml

### LES +

- Graisse blanche Water Proof
- Compatibilité multisupport
- Résistance extrême

**6,70€**

Réf. 24552



## Graisse marine

La graisse marine KARZHAN est à base de graisse de type butyreuse ambrée lithique ( Water Proof ). Permet l'utilisation sur le matériel fonctionnant dans l'eau, la boue, les intempéries. Plage d'utilisation : - 20°C à + 150°C.



400ml

### LES +

- Graisse Water Proof
- Excellente adhérence aux pièces métalliques
- Compatibilité multisupport

**7,10€**

Réf. 24556



## Graisse au lithium

Graisse verte, avec épaississant organique, supérieure aux graisses classiques. Grade NLGI : 2.



400ml

**5,70€**

Réf. 24560

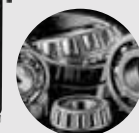

## Huile de coupe

Pouvoir mouillant élevé. Huile moussante et adhésive lui permettant de rester plus longtemps sur les pièces. Augmente la durée de vie des outils et espace les affûtages.



400ml

### LES +

- Réduit les frictions
- Augmente la durée de vie des outils
- Facilite le glissement du métal

**7,10€**

Réf. 24570



## Lubrifiant silicone

Le lubrifiant silicone est à base de silicone de qualité supérieure. Permet de lubrifier sans tacher.



400ml

### LES +

- Lubrifiant sec et invisible multisupport
- Séchage rapide après application
- Protège de l'humidité

**6,50€**

Réf. 24580

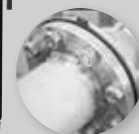

## Huile moteur 2 temps

Lubrifiant semi-synthétique pour moteurs 2 temps.  
Utilisation en mélange de 2 à 4% en fonction des préconisations constructeur.  
JASO FD.  
ISO-L-EGD.  
API TC.



### LES +

- JASO FD : Qualité optimale

2L

**11,20€**

Réf. 51050



## Huile moteur 4 temps

Lubrifiant semi-synthétique 15W40 pour moteurs 4 temps.  
ACEA E7-12  
API CI-4/5L  
JASO-DH-1



2L

**11,50€**

Réf. 51020





### Vinaigre de nettoyage surpuissant 14°

Puissant nettoyant multi-usages. Détartre, dégraisse, nettoie, désodorise. Sert à l'entretien du jardin et des extérieurs de la maison (murs, allées, terrasses...).

**LES +**

- Multi-usages
- Surpuissant et Concentré
- Qualité professionnelle
- Fabrication française

5l

**10,80€**  
Réf. 58292

20l

**34,50€**  
Réf. 58295

### Crème à récurer

Nettoyant parfumé spécialement conçu pour le nettoyage de toutes les surfaces en céramique, émaillées et inox. Nettoie sans rayer en laissant l'éclat du neuf. Agréablement parfumé au citron vert.

1l

**1,80€**  
Réf. 58650



### Dégraissant désinfectant surfaces alimentaires

Prêt à l'emploi. Convient pour éliminer toutes souillures grasses des sols, murs, plans de travail, chambres froides, équipements, ustensiles... Produit biocide.



BACTERICIDE EN1276 ET EN13697  
FONGICIDE EN1650  
LEVURICIDE EN13697  
VIRUCIDE EN 14476

750ml

**4,25€**  
Réf. 57613



### Savon noir liquide à l'huile de lin

Pour nettoyer efficacement toute la maison avec un seul produit : détache, dégraisse et fait briller toutes surfaces.



Fabrication artisanale française : cuisson au chaudron par un Maître savonnier. Simple et économique.

**LES +**

- Nettoyant sols d'origine végétale
- Sans rinçage
- Qualité professionnelle

1l

**5,00€**  
Réf. 58370

5l

**14,20€**  
Réf. 58372

### Nettoyant vitres et surfaces sans Butyglycol

Nettoie les vitres et les laisse brillantes sans aucune trace. Convient également pour les chromes, les surfaces peintes, les inox, l'aluminium, le plastique... Ne contient ni ammoniacque, ni silicone, ni glycol nocif.



750ml

**4,25€**  
Réf. 58590



5l

**9,90€**  
Réf. 58593

### Nettoyant détergent suroodorant sols

Détergent neutre concentré pour une utilisation manuelle ou en autolaveuse. Laisse une agréable odeur après nettoyage.



Réf.	Lot de	Capacité
58500	x 1	5l

5l

**7,65€**  
Réf. 58500



### Détergent désinfectant des locaux à ordures

Associe des propriétés désinfectantes au nettoyage en profondeur des locaux poubelles, conteneurs fortement souillés... Parfumé au pin. Peu moussant, il peut s'utiliser à la haute pression. Produit biocide.

BACTERICIDE EN1276 ET 13697

**9,20€**  
Réf. 58665



### Gel combustible multi-usages

Destiné à faciliter l'allumage de tous types de feux, réchauds à fondue, chauffe-plats, barbecue et cheminée...

**5,65€**  
Réf. 58765





### Assouplissant KARZHAN

L'assouplissant KARZHAN apporte souplesse au linge, élimine l'électricité statique et favorise le séchage.

- LES +**
- Parfumé
  - Tous textiles

5l

**11,40€**

Réf. 58040



### Lessive liquide KARZHAN

Efficace dès les basses températures (30°/40°C).  
Pénètre au coeur du linge pour mieux décoller les tâches même les plus tenaces.

5l  
100 lavages

**15,70€**

Réf. 58000

- LES +**
- Evite le grisaillement des fibres
  - Sans phosphate
  - Parfum savon de Marseille
  - Lavage en machine ou à la main



### Lessive en poudre concentrée KARZHAN

Pour le lavage en machine ou lavage à la main.  
Efficace à toutes températures pour tous textiles.

- LES +**
- Sans phosphate
  - Pour le linge blanc et couleurs grands teints

20kg  
200 lavages

**42,50€**

Réf. 58020

Dant éco-contribution : 0,8962€



### Lessive en poudre extra concentrée hypoallergénique ECOLABEL

Extra concentrée. Poudre parfumée très efficace dès 30°C et respectueuse de l'environnement.



**NOUVEAU**



- LES +**
- ECOLABEL
  - Hypoallergénique
  - Sans phosphate ni Zéolite
  - Biodégradabilité optimale

15kg  
420 lavages

Extra concentrée.  
Destruction du virus à partir de 60°C (linges, masques...).

**85,00€**

Réf. 58030



### Détachant à l'oxygène actif

Prêt à l'emploi pour textiles, tapis et moquette. A l'oxygène actif, très efficace sur les taches organiques et sur les taches de toutes natures : graisses, encres, rouge à lèvres, café, thé, vin rouge, sang, fruits ...

750ml

**4,45€**

Réf. 58050



5l

**15,10€**

Réf. 58052



### Liquide vaisselle anti-trace

Dissout les graisses et évite les traces et auréoles calcaires. Facilite l'égouttage et le séchage de la vaisselle. Conserve ses propriétés si les eaux sont calcaires. Contient un agent adoucissant pour les mains.

1l

**2,60€**

Réf. 58630



### Détartrant rénovateur mousse WC

Permet d'éliminer les traces de calcaire, d'urine, de rouille et autres dépôts dans les toilettes. L'effet moussant permet d'atteindre les endroits difficiles d'accès. Agréablement parfumé.

1l

**4,15€**

Réf. 58710



### Déboucheur surpuissant pour canalisation

Dissout tous les dépôts encombrants (papiers, résidus ménagers, huile, cheveux...) des canalisations des WC, lavabos, éviers... Efficace même sur les canalisations entartrées de faibles sections. Contient un inhibiteur de corrosion. Formule liquide très facile d'utilisation.

1l

**6,00€**

Réf. 58750





**Crème lavante KARZHAN**

Crème lavante sans solvant adaptée pour le nettoyage des mains au quotidien. Respecte l'épiderme.

Agents lavants d'origine végétale.

5l

500ml



**4,20€**

Réf. 58100

**9,90€**

Réf. 58102



**Crème sans rinçage**

Particulièrement adaptée pour le nettoyage des mains dans les milieux, métiers très salissants. Elle respecte l'épiderme et contient un solvant végétal issu de la noix de coco et de la pierre ponce.

250g



**7,95€**

Réf. 58152

**Savon végétal en poudre au lavandin**

Particulièrement adapté pour le nettoyage des mains dans les milieux, métiers très salissants. Sans solvant, à l'huile essentielle pure de lavandin, il est efficace sur les encres, peintures, graisses de moteur, poussières de freins ou encore le cambouis. Il respecte l'épiderme, il contient de la glycérine végétale, ainsi que de la cellulose de bois de pin micronisée, aseptisée au pouvoir grattant.

5l



**20,90€**

Réf. 58130

LES +

- Sans solvant
- A l'huile essentielle de lavandin
- Parfum agréable

30l



**107,90€**

Réf. 58132

**Nettoyant mains d'atelier rouge KARZHAN, parfum amande**

Particulièrement adapté pour le nettoyage des mains dans les milieux, métiers très salissants.

1 SPRAY NETTOYANT DESINFECTANT 750ML OFFERT pour l'achat d'un bidon réf.58120



1l

Avec pompe

**9,40€**

Réf. 58112



3l

**12,75€**

Réf. 58115

4,5l



**17,90€**

Réf. 58118



4,5l

Avec pompe

**19,90€**

Réf. 58120

**Nettoyant mains d'atelier orange KARZHAN, parfum agrumes**

Particulièrement adapté pour le nettoyage des mains dans les milieux, métiers très salissants.

3l



**16,50€**

Réf. 58143

4,5l



**20,90€**

Réf. 58145

4,5l

Avec pompe



**22,90€**

Réf. 58148

### Manche télescopique mi-pro alu avec passage d'eau

En aluminium avec mousse protectrice. Equipé d'un raccord rapide universel et d'une valve pour l'alimentation d'eau.

LES +

→ Passage d'eau

Réf.	Longueur
07316	2x0,9m

**21,50€**

Réf. 07316

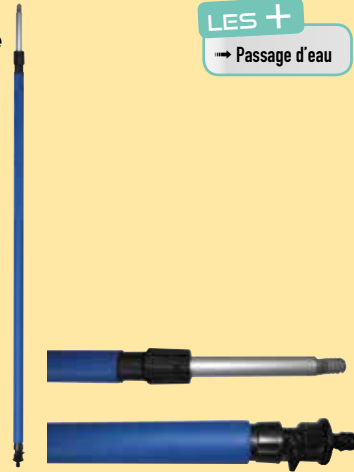

### Manche télescopique en fibre de verre

Constitué d'un élément de base en fibre de verre et un élément télescopique en aluminium double épaisseur. Ne plie pas, même sous forte pression. Beaucoup plus robuste que les manches aluminium classiques. Equipé d'un embout fileté solide pour fixation aux brosses.

Réf.	Longueur	Prix unitaire
07313	2x1,2m	23,90€
07314	2x1,5m	25,00€
07315	3x1,5m	47,50€



### Brosse lavage DIP

Des fibres fleurées très douces et denses pour un nettoyage efficace, sans rayure. La densité de l'implantation des fibres garantit une très grande longévité. Bloc en polypropylène. Avec bande protectrice en caoutchouc.

Réf.	Largeur
07303	250mm

**9,40€**

Réf. 07303



### Brosse quadro

4 faces de fibres pour ne pas rayer, pour mieux frotter et éviter les chocs. Protège les carrosseries des coups de montage. S'adapte sur les manches réf. 07313 - 07314 - 07315 - 07316

Réf.	Largeur
07307	250mm

**20,90€**

Réf. 07307



### Brosse biface fibres mi-dures

Pour les bâches-camions, les cuves et machines en inox, sols, murs, ... S'adapte sur les manches réf. 07313 - 07314 - 07315 - 07316.

Réf.	Largeur
07308	250mm

**25,90€**

Réf. 07308



### Peau chamoisée ultra absorbante

N'endommage pas les surfaces les plus délicates. Plus facile à essorer que les peaux classiques. Sèche parfaitement sans traces. Absorbe jusqu'à 5 fois son poids. Ne peluche pas. Bonne résistance aux huiles et aux produits chimiques. Lavable en machine à 70°C.

Réf.	Dimensions
07343	430x325mm

**6,50€**

Réf. 07343



### Lot de 10 gommes détachantes

Elimine les saletés incrustées dont les traces de semelles, de stylo, efface les tâches de café, d'empreintes sales, de tartre, d'huile ou de graisse avec efficacité sur les murs, les stratifiés, les plinthes, les meubles... Convient parfaitement pour nettoyer l'intérieur et l'extérieur des véhicules et bateaux. Supprime facilement les marques de caoutchouc, de feutre, de cirage... Usage simple: humidifier légèrement et frotter doucement

Réf.	Lot de	Dimensions	Conditionnement
14631	x 10	110x63x38mm	Sachet

**8,20€**

Réf. 14631



### Gant pour entretien carrosserie

La Nanex est le résultat d'une technologie révolutionnaire de caoutchouc polymérisé qui remplace les produits en argile.

La Nanex enlève facilement les résines, les restes de cire, les insectes, film routier et d'autres contaminants de votre carrosserie, vitres et pare-chocs. Ce produit est fait pour durer 4 fois plus longtemps que les produits en argile.

Nettoyage rapide, fait gagner du temps. Pour une finition lisse. Durée de vie : entre 50 et 60 utilisations.

Réf.	21026
Dimensions	300x300mm
Poids	115g

**35,00€**

Réf. 21026



**Décapant laitance de ciment/  
détartrant piscine**



Il dissout les carbonates, calcaires, laitances de ciment. Adapté au nettoyage des toupies, trémies, moules, outillages divers. Super détartrant des piscines. Il s'utilise également pour la préparation ou la rénovation des sols.

5L

**15,10€**

Réf. 58780



**Nettoyant dégriseur bois**



Permet d'éliminer grisaillement et salissures sans décolorer le bois. S'utilise sur boiseries extérieures, mobiliers de jardin, volets, caillebotis, terrasses, ponts de bateaux, barrières, abris de jardin,...

5L

**18,50€**

Réf. 58790



**Nettoyant concentré dalles et toitures**

Formulation très puissante pour décontaminer, nettoyer, blanchir et rénover les surfaces traitées : façades - murs - terrasses - toitures - bordures - pavés - piscines ouvertes... Élimine les taches organiques noires, vertes et rouges laissées par les algues, mousses et lichens. Produit biocide.

5L

**19,50€**

Réf. 14326

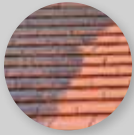

**Dégraissant polyvalent surpuissant**



Destiné à éliminer les salissures organiques et minérales. Il s'utilise sur toutes surfaces lavables : carrelages, plastiques, surfaces peintes, ciments. Très concentré en matières actives, c'est un produit économique. Il renferme un complexant du calcaire pour éviter l'entartrage. Il est peu moussant et peut donc s'utiliser à l'autolaveuse.

5L

**19,90€**

Réf. 58775



**Nettoyant concentré dalles et toitures**

Nettoyage des dalles, toitures, escaliers, balcons, toitures. Traitement de coques de bateaux, courts de tennis, etc. Traitement CURATIF et PREVENTIF en utilisant les mêmes dosages. Produit biocide.

20L

**42,90€**

Réf. 14329



- LES +**
- Produit concentré
  - Usage curatif et préventif
  - Efficacité durable

**Nettoyant dégraissant concentré pour pièces mécaniques**

Super nettoyant dégraissant. Pénètre les salissures, les dépôts d'hydrocarbures, de cambouis qui se trouvent sur les pièces et les moteurs.

10L

**27,00€**

Réf. 14316



- LES +**
- Sans COV
  - Puissant désincrustant de pièces encrassées
  - Respecte les métaux fragiles

**Shampooing HP Gros travaux**

Détergent Dégraissant surpuissant sans phosphate et sans solvant aliphatique, ininflammable, biodégradable à plus de 98%, de qualité alimentaire.

10L

**27,90€**

Réf. 14317



- LES +**
- Qualité alimentaire
  - Biodégradable
  - Surpuissant

**Nettoyant dégraissant concentré multi-usages**

Élimine les graisses, les huiles minérales, végétales, animales, les corps gras, et l'ensemble des salissures définitivement comme les résidus carbonisés, les encres, les cires et les dépôts graisseux. S'utilise sur toutes les surfaces y compris alimentaires.

10L

**17,90€**

Réf. 14328



- LES +**
- Qualité alimentaire
  - Dégraissant puissant
  - Polyvalent et économique



### Insecticide CHOC VOLANTS 500ml

Elimine immédiatement les insectes.

#### LES +

- Effet choc foudroyant au contact
- Polyvalent sur volants et rampants
- Agréable parfum citron

**7,10€**

Réf. 60005



NOUVEAU



500ml



### Insecticide CHOC RAMPANTS 500ml

Elimine immédiatement les insectes en contact avec la pulvérisation. Agit par contact, protège les parties traitées. Effet choc.

#### LES +

- Effet choc rémanent de 6 à 8 semaines
- Détruit les insectes rampants
- Laisse un film insecticide

**7,10€**

Réf. 60015



NOUVEAU



500ml



### Piège à mouches FLYBUSTER

Piège à mouche qui fonctionne à l'air libre. Seau de 10L + activateur. Poudre à base de levures fermentées 100% naturelles. Bien lire le mode d'emploi avant utilisation.



#### LES +

- Efficacité remarquable (60 jours)
- Simplicité d'utilisation
- Utilisable en agriculture biologique
- Non toxique pour l'utilisateur et l'environnement

**67,90€**

Réf. 60135



### Recharge poudre pour seau FLYBUSTER

Pour seau de 10L réf.60135  
Durée d'efficacité : minimum 60 jours.  
A diluer dans l'eau.  
A utiliser avec le seau Flybuster.



Réf.	Poids
60136	240g

**41,50€**

Réf. 60136



### Piège à frelons

Piège à positionner proche des ruches ou endroits sensibles durant la belle saison. Protège les abeilles contre les attaques de frelons.

NOUVEAU

#### LES +

- Capture efficacement le frelon asiatique grâce à une entrée de piège adaptée à son vol
- Assure la sécurité de l'utilisateur par un bouchon solide au piège

**19,50€**

Réf. 83790



### Répulsif pour insectes

Répulsif insectes pour intérieurs (maisons, voitures, camping-cars...). D'origine végétale, éco-formulé à base de Géranio. Effet barrière immédiat et durable 4 semaines. Efficace sur tous types d'insectes : volants, rampants, mites, acariens et punaises de lit.



#### LES +

- Effet barrière d'origine végétale
- Agréable d'utilisation (parfum géranio)
- Sécuritaire pour l'utilisateur

**9,90€**

Réf. 09954



750ml

### Station météorologique sans fil - pluie/température/heure



Portée max : 100m.  
Alimentation :  
2xAAA 1.5V (capteur)  
2xAA 1.5V (station)

GARANTIE 2 ANS



**28,50€**

Réf. 02690

- Livrée avec :
- 1 station météo (base)
  - 1 capteur de pluie.

Dont éco-contribution : 0,05€

## Dégraissant écopuissant pour barbecue et plancha

Puissant dégraissant éco-formulé à base d'agents actifs d'origine végétale.  
Adapté à toutes les surfaces à contact alimentaires (grille de BBQ, plancha, plan de travail, cuisine, four...).

Produit de sécurité.

Non nocif, non toxique, sans agents corrosifs dangereux.

Réf.	Lot de	Capacité	Prix unitaire
09982	x 1	250ml	5,30€
09983	x 1	500ml	6,50€
09951	x 1	750ml	8,50€

750ml



## Pâte réparatrice multi-surfaces

Le JOKER du bricoleur.  
Pâte réparatrice multi-surfaces (métaux, vitres, plastiques, gelcoat, polycarbonate...).

100ml



6,50€  
Réf. 09956

## Pierre de nettoyage 3 en 1

Incontournable 3 en 1 : Nettoie, Dégraisse, Détartre.  
Eco-formulé à base d'argile blanche et de savon.  
Idéal pour toutes les surfaces lavables : plastiques, inox et chromes, vitres, joints de carrelage...

550g

7,50€  
Réf. 20547



## Dégriseur, rénovateur bois

D'origine minérale.  
Pour toutes les essences de bois, exotiques et européens, intérieur ou extérieur.

750ml

7,90€  
Réf. 09943



## Nettoyant protecteur spécial portail et menuiseries

Pulvérisateur pour surfaces en PVC, aluminium et métal peint.  
Laisse un film protecteur à effet déperlant.  
Idéal pour les portails, les huisseries et le mobilier de jardin en aluminium ou métal peint ou HPL.

### LES +

- 2 en 1 : Nettoie efficacement et Protège durablement
- Retarde verdissures et salissures
- Facile d'application et agréable d'utilisation

750ml

9,40€  
Réf. 09936



## Lait protecteur bois

Lait nourrissant et protecteur pour tout type de bois à traiter, spécialement adapté aux mobiliers de jardin en teck et bois exotique pour les protéger des intempéries.  
Recommandé pour les mobiliers d'intérieur, de salle de bain en particulier, grâce à ses propriétés hydrofuges.

### LES +

- 3 en 1 : Nettoie, Nourrit, Protège
- Efficace sur les taches d'eau
- Effet déperlant hydrofuge (cires végétales)

750ml

14,20€  
Réf. 09931



## Nettoyant protecteur résine tressée

Produit éco-conçu 2 en 1 spécial mobilier de jardin : Nettoyant et Protecteur à la fois !  
Efficace sur toutes les surfaces dures : plastiques, PVC, verre trempé, résine tressée, HPL, aluminium, inox poli...

### LES +

- Retarde verdissures et salissures
- Effet déperlant (cires végétales)
- Facile et agréable d'utilisation

750ml

11,40€  
Réf. 09958



## Détachant tissus

Nettoyant détachant éco-conçu, à utiliser à l'extérieur comme à l'intérieur sur tous tissus, toiles et textiles : store, transat, coussins et tissus de salon...

### LES +

- Détache efficacement (action désincrustante)
- Respecte les couleurs et protège les fibres
- Agréablement parfumé

750ml

9,90€  
Réf. 09938



## Barre à mine section octogonale

Acier au carbone (octogone laminé) trempé sur les parties actives (panne et pointe) afin d'améliorer la rigidité (solidité) et la longévité.

Une extrémité panne et une extrémité pointue.

Outil conçu pour forer des trous, creuser, trancher, déchausser des pierres, en utilisation verticale et non pas pour être utilisé comme "levier" (préférer dans ce cas une pince à talon).  
Fabriqué en France.

**48,90€**

Réf. 71331

Réf.	Longueur	Diamètre	Poids
71331	150cm	25mm	6,1kg

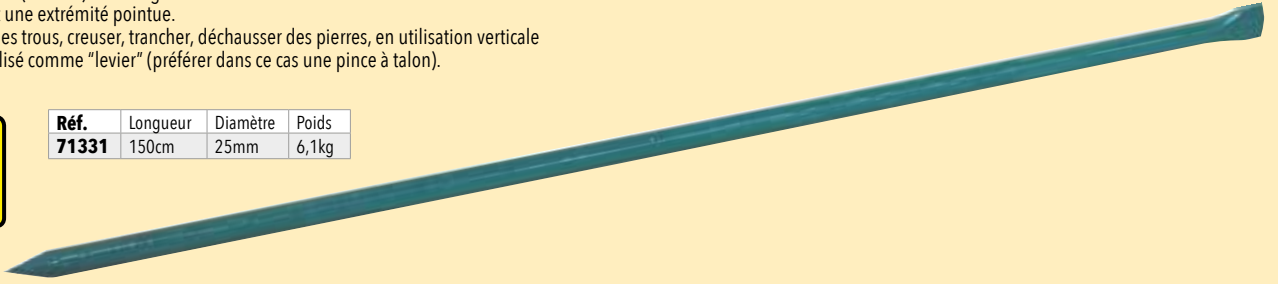

## Pelle de terrassier métallique carrée avec manche 110 cm

Type St Etienne.

Pelle en acier micro-allié au bore, intégralement trempée après traitement thermique ("Trempé Diamant").

Manche droit en bois dur longueur 110cm Ø 40mm.

Dureté : 48 à 51 HRC.

Fabriqué en France.

Réf.	71321
Longueur	29cm
Largeur	25cm
Poids	2,1kg



**18,50€**

Réf. 71321

## Pelle de terrassier métallique ronde avec manche 110 cm

Type "Fortification".

Emmanchée.

Pelle en acier micro-allié au bore.

Manche droit en bois dur longueur 110cm Ø 40mm.

Intégralement trempée après traitement thermique ("Trempé Diamant").

Dureté 48 à 51 HRC.

Réf.	71314	71316	71318
Longueur	27cm	29cm	31cm
Largeur	27cm	29cm	31cm
Poids	1,8kg	1,950kg	2,1kg
<b>Prix unitaire</b>	<b>17,20€</b>	<b>18,00€</b>	<b>18,80€</b>



## Pioche terrassier œil rond emmanchée

Acier au carbone.

Pointe et panne trempées.

Dureté : 40 à 51 HRC.

Réf.	71300	71304
Descriptif	Manche droit œil conique en bois dur 90cm Ø 50mm	Manche droit œil conique en fibre de verre Fibrergo® 90cm Ø 50mm
Longueur	54cm	54cm
Poids	2,5kg	2,5kg



**29,50€**

Réf. 71300

**47,90€**

Réf. 71304

## Bêche senlis 28cm avec manche 105cm

Entièrement trempée pour une résistance exceptionnelle à l'usure, douille ouverte, pour le bêche des terres meubles et des terrains sablonneux ou alluvionnaires.

Taillant droit et biseauté, avec manche bois droit pomme 105cm.

Longueur : 28cm

Largeur épaule : 19cm

Largeur taillant : 17cm

Réf.	Poids
83437	1,9kg



**22,40€**

Réf. 83437

## Râteau douille forgée 14 dents courbées avec manche 150cm

14 dents courbes avec manche bois droit 150cm.

Largeur : 40cm

Hauteur : 9cm

Réf.	Poids
83452	1,30kg

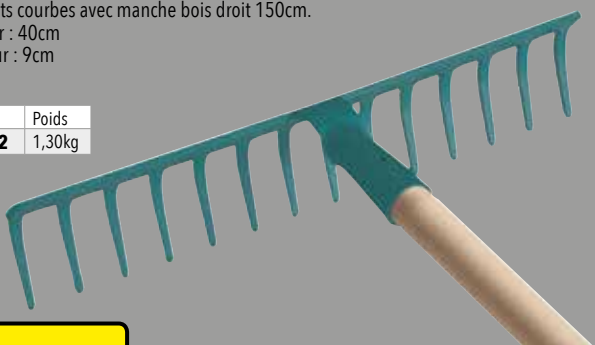

**24,30€**

Réf. 83452

## Râteau douille forgée 16 dents courbées avec manche 150cm

16 dents courbes avec manche bois droit 150cm.

Largeur : 46cm

Hauteur : 9cm

Réf.	Poids
83454	1,35kg

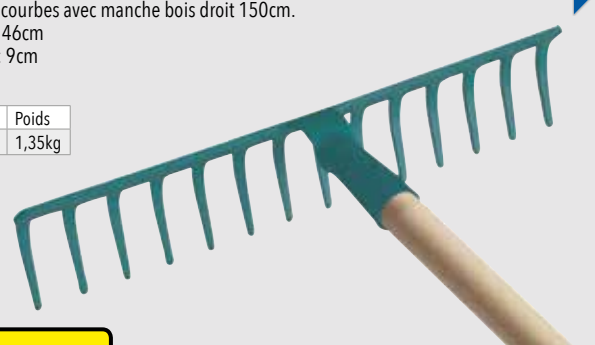

**25,00€**

Réf. 83454

### Jerrican plastique

Livré avec bec verseur flexible.



GARANTIE 2 ANS

5L



**6,50€**

Réf. 18704

20L



**12,30€**

Réf. 18712

### Jerrican métal US

Homologué carburant.  
Livré sans bec verseur.  
Dim : 345x165x275mm.



GARANTIE 2 ANS

10L



**27,00€**

Réf. 18701

### Jerrican plastique

Avec joint pour assurer l'étanchéité.  
Large base pour une parfaite stabilité.  
Volume largement dimensionné pour limiter la déformation du plastique due aux gaz.  
Livré avec un bec flexible.

LES +

→ Bec verseur réversible anti-goutte : après utilisation le bec est vissé à l'envers dans le jerrican pour le garder propre.

→ Très stable.



GARANTIE 3 ANS

5L



**8,40€**

Réf. 18730

10L



**11,30€**

Réf. 18731

20L



**16,50€**

Réf. 18732

### Jerrican alimentaire avec robinet



Réf.	Capacité	Dimensions	Prix unitaire
18750	5L	235x110x300mm	8,50€
18752	10L	290x150x350mm	9,35€
18754	20L	360x170x440mm	12,90€

5L



10L



20L



### Jerrican alimentaire 35L avec robinet

NOUVEAU



Jerrican spécial caravane avec grande ouverture pour pompe et robinet.  
Norme contact alimentaire.  
Label Origine France Garantie.

Réf.	83650
Dimensions	395x240x475mm

35L



**28,50€**

Réf. 83650

Ultra résistant !

### Seau plastique 16L à vendange gradué poignée bois 385mm

16L

Anse métal.  
Poignée confort en bois.  
Graduation intérieure.  
Grande résistance.

Réf.	14829
Capacité	16L
Diamètre	385mm
Hauteur	225mm

**5,00€**

Réf. 14829



### Seau plastique gradué

Anse métal.

12L

16L

Réf.	Lot de	Capacité	Diamètre	Prix unitaire
17729	x 1	12L	330mm	2,00€
17731	x 1	16L	360mm	3,15€



### Arrosoir 11L + pomme

635x175x420mm

11L



**5,50€**

Réf. 10495

### Roue increvable

NOUVEAU

Increvable !

Avec jante plastique.  
Alésage à rouleaux.  
Mousse PU.

Réf.	26324	26323
Charge maxi	150kg	150kg
Diamètre	400x100mm	400x100mm
Alésage	20mm	25mm
Longueur du moyeu	75mm	75mm

**35,90€**

Réf. 26324

**35,90€**

Réf. 26323



### Enrouleur automatique de tuyau d'eau

SODIGREEN

GARANTIE 2 ANS



Livré avec :  
 - Kit de fixation  
 - Poignée de transport  
 - Support PVC mural orientable  
 - Guide tuyau intégré  
 - Equipé de raccords rapides + lance réglable (raccord 1/2" pour le raccordement).

Gros débit  
 15m  
 16x21mm

20m  
 12x16mm

**121,90€**

Réf. 18445

**83,50€**

Réf. 18441

LES +

- Démontage rapide du support pour hivernage (axe en aluminium)
- Orientable sur 180°
- Carter anti-chocs, robuste, en résine
- Gros débit

### Enrouleur de tuyau d'eau vide

SODIGREEN

GARANTIE 2 ANS

Capacité maxi : 60 mètres de tuyau Ø 13 mm.  
 Poignée ajustable en hauteur.  
 Montage facile.  
 Le raccord rapide coudé pour le tuyau l'empêche de se tordre lors de l'enroulement.  
 Résiste à la corrosion.



**27,00€**

Réf. 18440

### Enrouleur de tuyau d'eau vide avec guide

DRAKKAR EQUIPEMENT

GARANTIE 3 ANS

Capacité maxi : 60 mètres (avec tuyau Ø int. 12,5mm).  
 Le raccord rapide coudé pour le tuyau l'empêche de se tordre lors de l'enroulement.  
 Avec guide tuyau pour un enroulement uniforme : le tuyau en passant dans la poulie se décale automatiquement.  
 Grandes roues : 210x35mm

Montage facile, et sans outils.  
 Poignée ajustable en hauteur.  
 Raccord rapide.



**61,90€**

Réf. 18472

### Kit enrouleur tuyau d'eau professionnel

DRAKKAR EQUIPEMENT

TUYAU GARANTIE 15 ANS

GARANTIE 3 ANS

Enrouleur équipé d'un guide tuyau pour un enroulement uniforme : le tuyau en passant dans la poulie se décale automatiquement.  
 Avec :  
 - poignée ajustable en hauteur  
 - 50m de tuyau d'eau Ø15mm (Pression de service 8 bar. Température d'utilisation de -15°C à +50°C.)  
 - 1 pistolet multi-fonctions 10L/min, 7 types de jets, raccord rapide mâle  
 - 1 nez de robinet en pvc avec adaptateur, filetage femelle  
 - 4 raccords rapides Ø15mm  
 A monter.



NOUVEAU

**132,00€**

Réf. 18498

50m-Ø15mm + pistolet

### Tuyau d'arrosage renforcé semi-professionnel

Fitt TECHNOLOGIE FILM

GARANTIE 15 ANS

Tuyau en PVC 5 couches.  
 Renforcé, souple, anti-algues, anti-UV, renfort tricoté.  
 Sans phtalates.  
 Pression de service 8 bar (15mm) - 7bar (19mm)  
 Température d'utilisation de -15°C à +50°C.

Réf.	Diamètre	Longueur	Prix unitaire
06499	15mm	25m	28,00€
06500	15mm	50m	59,00€
06463	19mm	25m	38,50€
06464	19mm	50m	75,00€

Fabrication européenne.

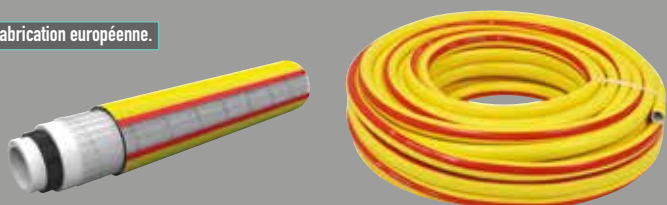

### Tuyau d'eau multi-usage renforcé jaune en kit

Fitt TECHNOLOGIE FILM

TUYAU GARANTIE 15 ANS

Tuyau d'arrosage tricoté à usage semi-professionnel.  
 Haute flexibilité et malléabilité.

Réf.	Diamètre	Longueur
06400	15mm	15m

**29,90€**

Réf. 06400



### Pompe immergée automatique mixte

SODIGREEN

GARANTIE 2 ANS

Contrôlée par flotteur.  
Corps de pompe en PVC.  
Pieds rabattables.

<b>Réf.</b>	<b>08178</b>
Alimentation	230V
Hauteur de refoulement max	7m
Hauteur immersion max	7m
Diamètre tuyau de sortie	25 ou 32mm
<b>Granulométrie</b>	<b>5-30mm</b>
Câble	H05RN-F
Longueur du câble	10m
Poids	5,12kg

550W  
10000L/h

LES +

→ 2 en 1  
Pieds rabattables : permet de passer de eaux chargées à eaux claires

79,50€

Réf. 08178

Dont éco-contribution : 0,10€



### Pompe immergée automatique eaux chargées

SODIGREEN

GARANTIE 2 ANS

Contrôlée par flotteur vertical intégré au corps de la pompe.  
Corps de pompe en PVC.

<b>Réf.</b>	<b>08140</b>
Alimentation	230V
Hauteur de refoulement max	7m
Hauteur immersion max	7m
Diamètre tuyau de sortie	25 ou 32mm
<b>Granulométrie</b>	<b>35mm</b>
Câble	H05RN-F
Longueur du câble	10m
Poids	5,10kg

Idéale pour les endroits étroits.

550W  
10000L/h

81,90€

Réf. 08140

Dont éco-contribution : 0,10€



### Pompe immergée automatique eaux chargées

SODIGREEN

GARANTIE 2 ANS

Contrôlée par flotteur.  
Corps de pompe en PVC.

<b>Réf.</b>	<b>08180</b>
Alimentation	230V
Hauteur de refoulement max	11m
Hauteur immersion max	7m
Diamètre tuyau de sortie	25 ou 32mm
<b>Granulométrie</b>	<b>40mm</b>
Câble	H07RN-F
Longueur du câble	10m
Poids	8,6kg

1300W  
25000L/h

Gros débit.

114,00€

Réf. 08180

Dont éco-contribution : 0,30€



### Pompe immergée automatique eaux claires

SODIGREEN

GARANTIE 2 ANS

Contrôlée par flotteur.  
Corps de pompe inox.

<b>Réf.</b>	<b>08134</b>
Alimentation	230V
Hauteur de refoulement max	7,5m
Hauteur immersion max	7m
Diamètre tuyau de sortie	25 ou 32mm
<b>Granulométrie</b>	<b>5mm</b>
Câble	H05RN-F
Longueur du câble	10m
Poids	5,3kg

Corps INOX

550W  
8500L/h

97,90€

Réf. 08134

Dont éco-contribution : 0,30€



### Pompe immergée automatique eaux chargées

SODIGREEN

GARANTIE 2 ANS

Contrôlée par flotteur.  
Corps de pompe inox.

<b>Réf.</b>	<b>08144</b>
Alimentation	230V
Hauteur de refoulement max	8m
Hauteur immersion max	7m
Diamètre tuyau de sortie	25 ou 32mm
<b>Granulométrie</b>	<b>35mm</b>
Câble	H07RN-F
Longueur du câble	10m
Poids	5,8kg

Corps INOX

750W  
13000L/h

115,00€

Réf. 08144

Dont éco-contribution : 0,30€



### Pompe immergée grande profondeur eaux claires

SODIGREEN

GARANTIE 2 ANS

- 10 turbines.  
Avec boîtier de contrôle et câble.  
Corps de pompe en acier inox.  
Dimensions : 100x100x510mm

Corps fin : ø 100 mm.  
Idéale pour puits.

<b>Réf.</b>	<b>08148</b>
Alimentation	230V
Hauteur de refoulement max	60m
Hauteur immersion max	15m
Diamètre tuyau de sortie	25mm
<b>Granulométrie</b>	<b>1,5mm</b>
Câble	HO7R-NF
Longueur du câble	20m
Poids	11,05kg

Corps INOX

900W  
4500L/h

259,00€

Réf. 08148

Dont éco-contribution : 0,30€



### Pompe immergée automatique avec couteau eaux chargées

DRAKKAR

GARANTIE 3 ANS

Avec couteau rotatif 3 lames.  
Contrôlée par flotteur.  
Corps de pompe en acier inox et fonte.  
PH 4 à 10.  
IP X8.

Gros débit.  
Spécial agriculture, industrie...

<b>Réf.</b>	<b>08182</b>	<b>08183</b>
Alimentation	230V	230V
Hauteur de refoulement max	10m	14m
Hauteur immersion max	5m	5m
Diamètre tuyau de sortie	50mm	75mm
Longueur du câble	6m	6m
Poids	23kg	29kg

1100W  
16200L/h

1800W  
30900L/h

285,00€

Réf. 08182

Dont éco-contribution : 1,40€



389,00€

Réf. 08183

Dont éco-contribution : 1,40€



### Pompe immergée à turbine, grande profondeur

DRAKKAR

GARANTIE 3 ANS

4 turbines.  
Avec flotteur, boîtier de contrôle et câble.

NOUVEAU

<b>Réf.</b>	<b>08105</b>
Alimentation	230V/50 Hz
Hauteur de refoulement max	43m
Hauteur immersion max	15m
Diamètre tuyau de sortie	39mm (1 1/4)
<b>Granulométrie</b>	<b>0,2mm</b>
Câble	HO7R-NF 4G1mm2
Longueur du câble	20m
Hauteur	510mm
Poids	13,4kg

Eaux claires.  
Corps : ø125mm.  
Spécial puits, réservoirs.

INOX

750W  
7800L/h

229,00€

Réf. 08105

Dont éco-contribution : 0,30€



## Pompe immergée à vis, grande profondeur

1 vis.  
Avec boîtier de contrôle et câble.

<b>Réf.</b>	<b>08109</b>
Débit max	1800l/h
Hauteur de refoulement max	130m
Hauteur immersion max	15m
Diamètre tuyau de sortie	30mm (1")
Granulométrie	0,5mm
Corps	Inox
Longueur du câble	30m
Hauteur	651mm
Poids	16kg

Eaux claires.  
Corps fin : ø 95mm.  
Spécial puits profonds,  
irrigation, industrie.

**295,00€**  
Réf. 08109

Dont éco-contribution : 0,30€

**DRAKKAR**  
EQUIPEMENT  
GARANTIE 3 ANS

NOUVEAU

750W  
1800L/h

INOX



## Pompe immergée à turbine, grande profondeur

19 turbines.  
Avec boîtier de contrôle et câble.

<b>Réf.</b>	<b>08111</b>
Débit max	4800l/h
Hauteur de refoulement max	128m
Hauteur immersion max	15m
Diamètre tuyau de sortie	39mm (1"1/4)
Granulométrie	0,2mm
Corps	Inox
Longueur du câble	30m
Hauteur	1120mm
Poids	22,4kg

Eaux claires.  
Corps fin : ø 98mm.  
Spécial puits profonds.

**345,00€**  
Réf. 08111

Dont éco-contribution : 1,40€

**DRAKKAR**  
EQUIPEMENT  
GARANTIE 3 ANS

NOUVEAU

1100W  
4800L/h

INOX

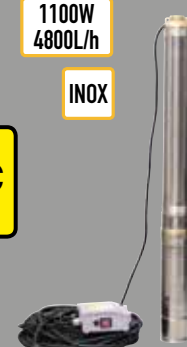

## Pompe à eau de surface

Avec interrupteur et poignée de transport.  
Corps du moteur en fonte d'aluminium et pompe en inox.  
Turbine en Noryl.  
83dB(A).  
IPX4.

<b>Réf.</b>	<b>08158</b>
Alimentation	230V
Pression max	4,4 bar
Hauteur maxi aspiration	8m
Hauteur manométrique	44m
Diamètre de sortie	1"30mm
Longueur du câble	1,2m
Poids	7,8kg

**109,00€**

Réf. 08158

Dont éco-contribution : 0,30€



1000W  
3500L/h

**SODIGREEN**

GARANTIE 2 ANS

## Surpresseur automatique

Pour utilisation d'arrosage, de lavage et d'irrigation.  
Permet d'augmenter le débit d'irrigation.  
Permet de rehausser la pression dans une installation domestique.

<b>Réf.</b>	<b>08160</b>	<b>08168</b>
Alimentation	230V	230V
Fréquence	50Hz	50Hz
Type de pompe	Inox	Fonte
Pression max	3 bar	3 bar
Hauteur maxi aspiration	8m	8m
Hauteur manométrique	44m	45m
Diamètre du tuyau	G1"	G1"
Longueur du câble	1m	1m
Poids	15,2kg	27kg

LES +

→ Le réservoir permet de préserver la pompe de démarrages trop fréquents

50L  
1000W  
4600L/h



**265,00€**

Réf. 08168

Dont éco-contribution : 0,30€

Pompe INOX

24L  
1000W  
3500L/h



**215,00€**

Réf. 08160

Dont éco-contribution : 0,30€

## Motopompe essence eaux claires

Moteur OHV 4 temps.  
Démarrage manuel par lanceur.  
Refroidissement par air.  
Corps de pompe en fonte d'aluminium.  
Sécurité manque d'huile.

<b>Réf.</b>	<b>11638</b>
Rotation	3600 tr/min
Capacité réservoir	3,6l
Hauteur maxi aspiration	8m
Hauteur manométrique	28m max
Diamètre aspiration	DN 50mm
Diamètre de refoulement	DN 50mm
Granulométrie	8mm
Poids	24kg
Dimensions	477x385x417mm

**265,00€**

Réf. 11638

Dont éco-contribution : 1,40€

**DRAKKAR**  
EQUIPEMENT  
GARANTIE 3 ANS

Spécial arrosage.

7CV  
36 m³/h



## Motopompe essence eaux claires

Moteur 4 temps OHV.  
Démarrage manuel par lanceur.  
Refroidissement par air.  
Corps de la pompe en fonte d'aluminium.  
Sécurité manque d'huile.

<b>Réf.</b>	<b>11642</b>
Rotation	3600tr/min
Capacité réservoir	3,6L
Hauteur maxi aspiration	6m
Hauteur manométrique	24m max
Diamètre aspiration	DN 80mm - 3"
Diamètre de refoulement	DN 80mm - 3" mâle
Granulométrie	10mm
Poids	27kg
Dimensions	495x365x452mm

**295,00€**

Réf. 11642

Dont éco-contribution : 1,40€

Gros débit

7CV  
60 m³/h



**DRAKKAR**  
EQUIPEMENT  
GARANTIE 3 ANS

## Motopompe essence 58m³/h pour eaux chargées

Autonomie allant jusqu'à 6h, pour les longues utilisations.  
Démarrage manuel avec tiret.  
Capacité d'huile moteur 0,60L.  
Moteur 4 temps, OHV, refroidissement à air.  
Corps de pompe en fonte d'aluminium.  
108dB.

<b>Réf.</b>	<b>83113</b>
Rotation	3600tr/min
Capacité réservoir	3,6l
Hauteur maxi aspiration	7m
Hauteur manométrique	26m
Diamètre aspiration	80mm
Diamètre de refoulement	80mm
Granulométrie	30mm
Poids	38kg
Dimensions	580x430x520mm

**395,00€**

Réf. 83113

Dont éco-contribution : 1,40€

NOUVEAU **SEACI**

GARANTIE 2 ANS

Eaux chargées et semi-chargées.  
Gros débit.

7,5CV  
58 m³/h



**Pulvérisateur à gâchette 900ml avec joint nitrile**

Joint NBR.

900ml



**2,15€**

Réf. 18660

SODIGREEN

GARANTIE 2 ANS



**Pulvérisateur 1,5L avec joint nitrile**

Joint NBR.

1,5L



**5,00€**

Réf. 18661

SODIGREEN

GARANTIE 2 ANS



**Pulvérisateur 2L avec joint nitrile**

Multi-fonction avec levier de pompe aluminium, et buse à jet réglable. Joint NBR.

2L



**7,95€**

Réf. 18662

SODIGREEN

GARANTIE 2 ANS



**Pulvérisateur avec lance et joint nitrile**

Joint NBR.  
Buse à jet réglable.  
Réglage du débit à la gâchette.

Livré avec :  
Lance acier inoxydable  
Buse plastique  
Tuyau flexible d'1,20m

5L



**12,90€**

Réf. 18664



SODIGREEN

GARANTIE 2 ANS

8L



**15,00€**

Réf. 18665

**Pulvérisateur sur roues 15L avec lance et joint viton**

Joint VITON.

LES +

→ Spécial pour huiles, lubrifiants, essence, solvants, javel

15L



**77,90€**

Réf. 18626

dimartino

GARANTIE 3 ANS



**Pulvérisateur 2L avec joint viton**

Buse à jet réglable.  
Détendeur de pression afin de protéger le réservoir.  
Pompe extra large haute performance.  
Joint VITON.

2L



**12,30€**

Réf. 18663

DRAKKAR EQUIPEMENT

GARANTIE 3 ANS



**Pulvérisateur 5L avec lance et joint EPDM**

Lance aluminium avec gâchette et buse plastique à jet réglable.  
Blocage poignée pour jet continu.  
Porte-lance.  
Tuyau + lance 2m.  
Joint EPDM.

Livré avec 1 dosette graduée.

5L



**28,50€**

Réf. 18668

DRAKKAR EQUIPEMENT

GARANTIE 3 ANS



**Pulvérisateur 5L avec lance et joint viton**

Lance aluminium avec gâchette et buse plastique à jet réglable.  
Blocage poignée pour jet continu.  
Porte-lance.  
Tuyau + lance 2m.  
Joint VITON.

Livré avec 1 dosette graduée.

5L



**34,50€**

Réf. 18669

DRAKKAR EQUIPEMENT

GARANTIE 3 ANS



**Pulvérisateur 8L avec lance et joint EPDM**

Lance aluminium avec gâchette et buse plastique à jet réglable.  
Blocage poignée pour jet continu.  
Porte-lance.  
2m de tuyau.  
Joint EPDM

Livré avec 1 dosette graduée.

8L



**34,50€**

Réf. 18670

DRAKKAR EQUIPEMENT

GARANTIE 3 ANS



LES +

→ Spécial pour glycols, détergents acides, huiles hydrauliques

**Pulvérisateur 8L avec lance et joint viton**

Lance aluminium avec gâchette et buse plastique à jet réglable.  
Blocage poignée pour jet continu.  
Porte-lance.  
Tuyau + lance 2m.  
Joint VITON

Livré avec 1 dosette graduée.

8L



**38,90€**

Réf. 18671



DRAKKAR EQUIPEMENT

GARANTIE 3 ANS

LES +

→ Spécial pour huiles, essence, solvants